

# JVC



## SATELLITE SPEAKER SYSTEM

SATELLITEN-LAUTSPRECHER-SYSTEM  
SYSTEME HAUT-PARLEURS SATELLITE  
SATELLIET LUIDSPREKERSYSTEEM  
SYSTEMA DE ALTAVOZ DE SATÉLITE  
SISTEMA DI ALTOPARLANTI SATELLITI  
SATELLITHÖGTALARSYSTEM  
SATELLIT HØJTTALERSYSTEM

SATELLIITTIKAIUTINJÄRJESTELMÄ  
SYSTEM GŁOŚNIKÓW SATELITARNYCH  
KÜLSŐ HANGFALRENDSZER  
SATELITNÍ REPRODUKTOROVÁ SOUSTAVA  
САТЕЛЛИТНАЯ АКУСТИЧЕСКАЯ СИСТЕМА  
衛星揚聲器  
새틀라이트 스피커 시스템

## SP-F303 — Consists of SP-F303F and SP-F303C

Bestehend aus SP-F303F und SP-F303C  
Se compose de SP-F303F et SP-F303C  
Bestaat uit SP-F303F en SP-F303C  
Consta de SP-F303F y SP-F303C  
L'impianto è formato da SP-F303F e SP-F303C  
Består av SP-F303F och SP-F303C  
Består of SP-F303F og SP-F303C

Sisältää seuraavat osat: SP-F303F ja SP-F303C  
Zestaw przyrządów SP-F303F a SP-F303C  
A készülék SP-F303F és SP-F303C egységekből áll  
Sestava komponentů SP-F303F a SP-F303C  
Составлен из компонентов SP-F303F и SP-F303C  
由SP-F303F及SP-F303C  
SP-F303F 과 SP-F303C 로 구성

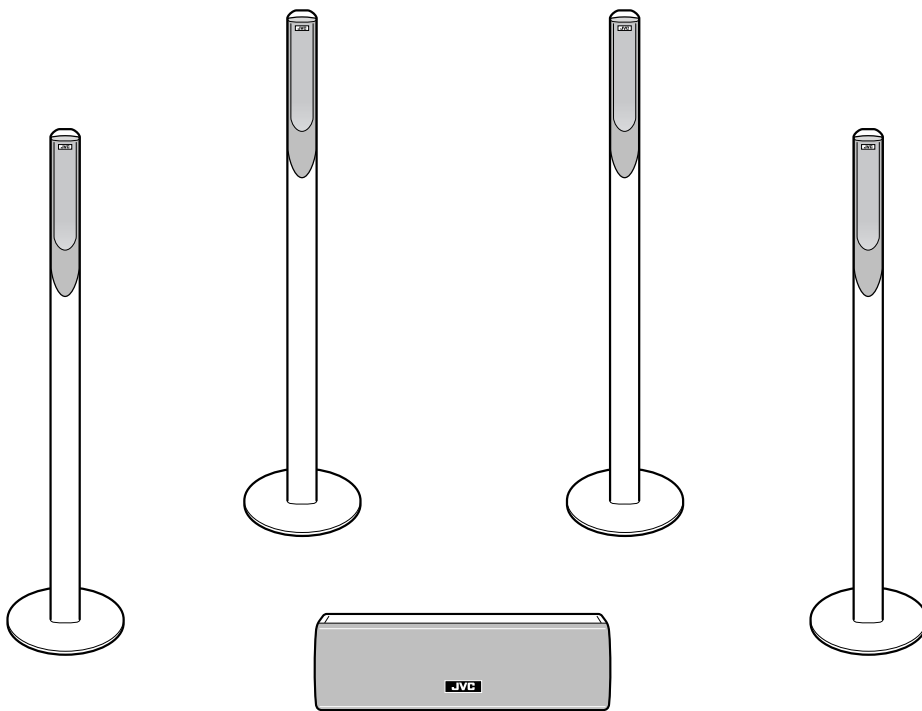

## INSTRUCTIONS

BEDIENUNGSANLEITUNG  
MANUEL D'INSTRUCTIONS  
GEBRUIKSAANWIJZING  
MANUAL DE INSTRUCCIONES  
ISTRUZIONI  
BRUKSANVISNING  
VEJLEDNING  
KÄYTTÖOHJE  
INSTRUKCJA OBSŁUGI

HASZNÁLATI UTASÍTÁS  
PŘÍRUČKA OBSLUZE  
ИНСТРУКЦИИ ПО ЭКСПЛУАТАЦИИ  
使用手冊  
사용 설명서

Thank you for purchasing a JVC speaker system. Before you begin using these speakers, please read the instructions carefully to be sure you get the best possible performance. If you have any questions, consult your JVC dealer.

## Warnings, Cautions and Others

### ■ Precautions for installation

- Do not install the speakers on an uneven surface or in a place subject to vibration; otherwise, they may fall over, causing damage or injury.
  - Take the occurrence of earthquakes or other physical shocks into consideration when selecting the installation place, and secure the speakers thoroughly.



- To prevent deformation or discoloration of the cabinet, do not install the speakers where they are exposed to direct sunlight or high humidity, and avoid installation near air conditioning outlets.

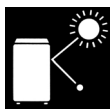

- Speaker vibrations may cause howling. Place the speakers as far away from the player as possible.



- The speakers are magnetically shielded to avoid color distortions on TVs. However, if not installed properly, it may cause color distortions. So, pay attention to the following when installing the speakers.

- When placing the speakers near a TV set, turn off the TV's main power switch or unplug it before installing the speakers. Then wait at least 30 minutes before turning on the TV's main power switch again.

Some TVs may still be affected even though you have followed the above. If this happens, move the speakers further away from the TV.

- Tuner reception may become noisy or hissing if a speaker is installed near the tuner. In this case, leave more distance between the tuner and the speakers or use an outdoor antenna for better tuner reception without interference from the speakers.

### ■ Precautions for Daily Use

- To maintain the appearance of the speakers**

Wipe with a dry, soft cloth if the cabinet or control panel should become dirty.

If very dirty, apply a small amount of water or neutral detergent to the cloth and wipe clean, then wipe with a dry cloth.

- To improve the sound field**

If the speakers are facing a solid wall or glass door, etc., it is recommended to furnish the wall with materials that absorb sounds, for example by hanging up thick curtains, to prevent reflections and standing waves.



- To use the speakers without any trouble**

- Do not reproduce sounds at so high a volume that they are distorted; otherwise, the speakers may be damaged by internal heat buildup.
- When moving the speakers, do not pull the speaker cords; otherwise, the speakers may fall over, causing damage or injury.
- When holding a satellite speaker, do not grasp the speaker (upper) portion, but always grasp the leg (lower) portion of the satellite speaker.

### ■ Checking the supplied Accessories

Check to be sure you have the following supplied accessories. The number in parenthesis indicates the quantity of the piece supplied.

- Speaker cords**

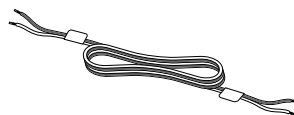

Approx. 5 m (3);  
For satellite speakers for front left/right channel and center speaker

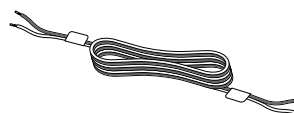

Approx. 10 m (2);  
For satellite speakers for surround left/right channel

- Screws (with washer)**



M4 x 25 mm (16)

If any of the items above are missing, contact your dealer immediately.

### Speaker and Speaker cords— to improve the sound quality

#### When connecting the speaker cords

Make sure to match the polarity ( $\oplus$  and  $\ominus$ ); otherwise, the sound will lose the surround effect.

After connecting, check that the exposed cores are fully inserted into the terminal.

#### When using other speaker cords

Observe the following;

- Buy thick speaker cords rather than thin cords, and make them as short as possible for connection.
- Use speaker cords of the same length for both left and right speakers.
- Do not use long speaker cords; otherwise, the sound quality may deteriorate.

Vielen Dank, dass Sie sich für einen JVC-Lautsprecher entschieden haben. Lesen Sie die Bedienungsanleitung vor der Verwendung dieser Lautsprecher sorgfältig durch, um eine optimale Geräteleistung zu erzielen. Wenden Sie sich bei etwaigen Fragen bitte an Ihren JVC Händler.

## Warnungen, Vorsichtshinweise usw.

### ■ Vorsichtsmaßnahmen für die Installation

- Stellen Sie die Lautsprecher nur auf ebenen und erschütterungsfreien Flächen auf, da sie sonst möglicherweise umkippen und Schäden oder Verletzungen verursachen können.
  - Beachten Sie bei der Auswahl des Aufstellungsorts auch die Möglichkeit von Erdstößen und anderen äußeren Kraftereinwirkungen und stellen Sie sicher, dass die Lautsprecher sicher und fest angebracht sind.



- Um eine Verformung oder Verfärbung des Gehäuses zu vermeiden, stellen Sie die Lautsprecher so auf, dass sie nicht direktem Sonnenlicht oder hoher Luftfeuchtigkeit ausgesetzt sind, und wählen Sie den Aufstellungsort nicht in der Nähe von Klimaanlage.



- Erschütterungen der Lautsprecher können Pfeifgeräusche verursachen. Stellen Sie die Lautsprecher so weit entfernt wie möglich vom Abspielgerät auf.



- Die Lautsprecher verfügen über eine magnetische Abschirmung, um Farbveränderungen im Fernsehgerät zu verhindern. Wenn sie jedoch nicht ordnungsgemäß aufgestellt werden, kann es zu Einbußen in der Bildqualität kommen. Achten Sie darum bei der Installation der Lautsprecher auf Folgendes.
  - Wenn Sie die Lautsprecher in der Nähe eines Fernsehgeräts aufstellen, schalten Sie den Hauptschalter des Fernsehgeräts aus oder ziehen Sie den Netzstecker ab, bevor Sie die Lautsprecher aufstellen. Warten Sie dann mindestens 30 Minuten, bevor Sie den Hauptschalter des Fernsehgeräts wieder einschalten. Manchmal kann ein Fernsehgerät dennoch Störungen ausgesetzt sein, obwohl Sie die obigen Anweisungen befolgt haben. Stellen Sie die Lautsprecher in diesem Fall weiter entfernt vom Fernsehgerät auf.

- Wenn ein Lautsprecher in der Nähe des Tuners aufgestellt wird, kann der Tunerempfang durch Rauschen oder Nebengeräusche beeinträchtigt werden. Sorgen Sie in diesem Fall für einen größeren Abstand zwischen Lautsprechern und Tuner oder verwenden Sie eine Außenantenne, um besseren Tunerempfang ohne den störenden Einfluss durch die Lautsprecher zu erzielen.

### ■ Vorsichtsmaßnahmen für den Gebrauch

- **So halten Sie die Lautsprecher sauber**  
Wischen Sie die Box oder das Bedienungsfeld mit einem trockenen, weichen Tuch ab, wenn sie schmutzig geworden sind. Wenn sie sehr schmutzig geworden sind, dann geben Sie etwas Wasser oder eine kleine Menge eines neutralen Reinigungsmittels auf das Tuch und reiben sie sauber. Dann wischen Sie mit einem trockenen Tuch ab.

- **Verbessern des Klangfeldes**  
Wenn die Lautsprecher gegenüber einer Wand oder Glastür usw. aufgestellt sind, ist es empfehlenswert, die Wand mit Klang dämpfenden Materialien zu versehen, z. B. mit schweren Vorhängen, um so Reflexionen und Stehwellen zu vermeiden.



### • So verwenden Sie die Lautsprecher richtig

- Stellen Sie die Lautstärke nie so hoch ein, dass es zu Klangverzerrungen kommt, da die Lautsprecher ansonsten durch die Wärmeentwicklung im Inneren beschädigt werden können.
- Ziehen Sie nicht an den Lautsprecherkabeln, um die Lautsprecher zu verschieben, da die Lautsprecher dadurch kippen und Schäden oder Verletzungen verursachen können.
- Wenn Sie den Satellitenlautsprecher anheben möchten, halten Sie ihn nicht am Lautsprecherteil (oben), sondern immer am Fußteil (unten) fest.

### ■ Prüfen des zum Lieferumfang gehörigen Zubehörs

Überprüfen Sie, dass alle nachfolgend aufgeführten Zubehörteile in der Verpackung enthalten sind.

Die Zahl in Klammern gibt die Menge der zum Lieferumfang gehörigen Teile an.

#### • Lautsprecherkabel

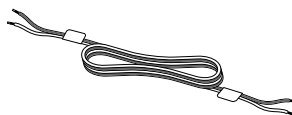

Ca. 5 m (3);  
Für Satellitenlautsprecher für vorderen Kanal (links/rechts) und einen Mittenlautsprecher

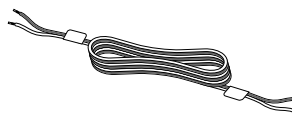

Ca. 10 m (2);  
Für Satellitenlautsprecher für Surround-Kanal (links/rechts)

#### • Schrauben (mit Unterlegscheiben)



M4 x 25 mm (16)

Sollte eines der oben angegebenen Teile fehlen, setzen Sie sich umgehend mit Ihrem Fachhändler in Verbindung.

### Lautsprecher und Lautsprecherkabel— für verbesserte Klangqualität

#### Wenn Sie die Lautsprecherkabel anschließen

Sicherstellen, dass die Polung (⊕ und ⊖) stimmt; ansonsten geht der Surround-Effekt des Klangbilds verloren.

Nach dem Anschließen überprüfen, dass die freigelegten Kerndrähte vollständig in die Anschlussklemmen eingesteckt sind.

#### Wenn Sie andere Lautsprecherkabel verwenden

Beachten Sie Folgendes;

- Kaufen Sie lieber stärkere Lautsprecherkabel als dünne und halten Sie die Kabel für den Anschluss so kurz wie möglich.
- Verwenden Sie gleich lange Lautsprecherkabel für die linken und die rechten Lautsprecher.
- Verwenden Sie nicht zu lange Lautsprecherkabel, da die Klangqualität ansonsten beeinträchtigt werden kann.

Merci pour avoir acheté une enceinte JVC.  
Avant d'utiliser ces enceintes, veuillez lire attentivement ces instructions afin d'obtenir les meilleures performances possibles.  
En cas de questions, consulter votre revendeur JVC.

## Avertissements, précautions et autres

### ■ Précautions pour l'installation

- N'installez pas les enceintes sur une surface accidentée ou dans un endroit sujet aux vibrations ; sinon, elles risquent de tomber causant des dommages ou des blessures.
  - Lors de la sélection de l'emplacement d'installation des enceintes prenez aussi en considération les tremblements de terre ou d'autres chocs physiques, et fixez les en conséquence.
- Pour éviter la déformation ou la décoloration du boîtier, n'installez pas les enceintes dans un endroit exposé directement au soleil ou à une forte humidité, et évitez de les installer près d'une sortie de climatiseur.
- Les vibrations des enceintes peuvent causer des hurlements. Placez-les aussi loin que possible du lecteur.
- Les enceintes sont blindées magnétiquement pour éviter toute distorsion des couleurs sur les téléviseurs. Cependant, si elles ne sont pas installées correctement, elles peuvent causer des distorsions des couleurs. Faites attention aux points suivants lors de l'installation des enceintes.
  - Lors de l'installation des enceintes près d'un téléviseur, mettez le téléviseur hors tension ou débranchez-le avant d'installer les enceintes.  
Attendez ensuite 30 minutes avant de remettre le téléviseur sous tension.  
Certains téléviseurs peuvent quand même être affectés même si vous avez suivi les points ci-dessus. Si cela se produit, éloigné les enceintes du téléviseur.
- La réception du tuner peut devenir parasitée ou des sifflements peuvent se produire si une enceinte est installée près du tuner. Dans ce cas, éloigné un peu plus le tuner de l'enceinte ou utilisez une antenne extérieure pour obtenir une meilleure réception du tuner sans interférence des enceintes.



### ■ Précautions pour une utilisation quotidienne

- **Pour conserver l'apparence des enceintes**  
Nettoyer avec un chiffon sec et doux si le coffret ou le panneau de configuration se salissent.  
S'ils sont très sales, humecter légèrement le chiffon avec de l'eau ou un détergent neutre et nettoyer. Essuyer ensuite avec un chiffon sec.
- **Amélioration du champ acoustique**  
Si les enceintes font face à un mur solide ou à une porte vitrée, etc., il est recommandé de recouvrir le mur de matériaux absorbant le son, comme par exemple en suspendant des rideaux épais, afin d'éviter les réflexions et les ondes stationnaires.
- **Pour utiliser les enceintes sans aucun problème**
  - Ne reproduisez pas des sons à un volume si élevé qu'ils sont déformés ; sinon, les enceintes peuvent être endommagées par un échauffement interne.
  - Lors du déplacement des enceintes, ne tirez pas sur les cordons d'enceinte ; sinon, les enceintes risquent de tomber et de causer des dommages ou des blessures.
  - Pour porter l'enceinte satellite, ne la tenez pas par la partie (supérieure) enceinte, mais tenez-la toujours par la partie (inférieure) du pied.



### ■ Vérification des accessoires fournis

Assurez-vous que vous avez bien tous les accessoires fournis suivants.  
Le nombre entre parenthèses indique la quantité d'articles fournis.

#### • Cordons d'enceinte



Approx. 5 m (3) ;  
Pour les enceintes satellites placées en position avant et pour l'enceinte centrale



Approx. 10 m (2) ;  
Pour les enceintes satellites placées en position arrière

#### • Vis (avec rondelle)



M4 x 25 mm (16)

Si un des éléments ci-dessus manquait, contactez votre revendeur immédiatement.

### Enceinte et cordon d'enceinte— pour améliorer la qualité du son

#### Lors de la connexion des cordons d'enceinte

Assurez-vous de respecter les polarités (+ et -) ; sinon, le son perdra son effet Surround.  
Après la connexion, vérifiez que les fils mis à nu sont complètement insérés dans les prises.

#### Lors de l'utilisation d'autres cordons d'enceinte

- Respectez les points suivants ;
- Achetez des cordons d'enceinte épais plutôt que des fins, et rendez les aussi courts que possible lors de la connexion.
  - Utilisez des cordons d'enceinte de la même longueur pour les enceintes gauche et droite.
  - N'utilisez pas de cordon d'enceinte trop long ; sinon, la qualité du son pourrait être détériorée.

Dank u voor de aanschaf van een JVC luidspreker. Lees voor een optimale werking de aanwijzingen goed door alvorens deze luidsprekers in gebruik te nemen. Neem contact op met de JVC dealer indien u vragen heeft.

## Waarschuwingen en andere aandachtspunten

### ■ Voorzorgen voor de installatie

- Installeer de luidsprekers niet op een ongelijk of scheef oppervlak en niet op plaatsen die aan trillingen onderhevig zijn; de luidsprekers zouden anders kunnen vallen met beschadiging of letsel tot gevolg.

- Houd rekening met aardbevingen, schokken of stoten bij het bepalen van de installatieplaats en bevestig de luidsprekers stevig.



- Voorkom vervorming of verkleuring van de behuizing van de luidsprekers en installeer ze derhalve niet op plaatsen die aan het directe zonlicht of een hoge vochtigheid onderhevig zijn of in de directe luchtstroom van een airconditioner.



- Luidsprekervibraties kunnen een hoog rondzingend geluid veroorzaken. Plaats de luidsprekers zo ver als mogelijk uit de buurt van de speler.



- De luidsprekers zijn magnetisch afgeschermd om kleurvervorming van het beeld van TV's te voorkomen. Door een verkeerde installatie kunnen de kleuren echter wel worden vervormd. Let derhalve op het volgende bij het installeren van de luidsprekers.

- Indien u deze luidsprekers in de buurt van een TV plaatst, moet u de hoofdschakelaar van de TV in de uit-stand drukken of de stekker uit het stopcontact trekken alvorens de luidsprekers te installeren.

Wacht vervolgens tenminste 30 minuten alvorens de hoofdschakelaar van de TV weer in de aan-stand te drukken.

Het beeld van bepaalde TV's wordt mogelijk nog vervormd, ookal heeft u het hierboven beschrevene opgevolgd. U moet in dat geval de luidsprekers verder van de TV plaatsen.

- De tuner-ontvangst wordt mogelijk gestoord of u hoort ruis wanneer de luidsprekers in de buurt van de tuner zijn geplaatst. U moet in dat geval de luidsprekers verder van de tuner plaatsen of een buitenantenne gebruiken voor een betere ontvangst met de tuner, zonder door deze luidsprekers veroorzaakte storing.

### ■ Voorzorgen voor dagelijks gebruik

#### • Behouden van mooie luidsprekers

Veeg de behuizing of het bedieningspaneel af met een droge, zachte doek als deze vuil geworden is.

Als het vuil hardnekkig is, kunt u een beetje water of sop op de doek doen om het vuil te verwijderen. Wrijf na met een droge doek.

#### • Verbeteren van het geluidsveld

Indien de luidsprekers naar een solide muur of glazen deur zijn gericht, dient u bij voorkeur de muur of deur met geluidsabsorberend materiaal te bedekken, door bijvoorbeeld dikke gordijnen op te hangen, zodat reflectie van het geluid en geluidsgolven worden voorkomen.



#### • Gebruik van de luidsprekers zonder problemen

- Vermijd een dermate hoog volume dat het geluid vervormd klinkt; de luidsprekers worden anders mogelijk beschadigd door interne opgehoopte hitte.
- Trek bij het verplaatsen van de luidsprekers niet aan de luidsprekersnoeren; de luidsprekers zouden anders kunnen vallen met beschadiging of letsel tot gevolg.
- Bij het vasthouden van een satelliet-luidspreker houdt u niet het (bovenste) luidsprekergedeelte vast, maar pakt u altijd het (onderste) gedeelte met de poot vast.

### ■ Controleren van de bijgeleverde accessoires

Controleer dat de volgende accessoires zijn bijgeleverd. Het tussen haakjes aangegeven cijfer toont het aantal van het bijgeleverde onderdeel.

#### • Luidsprekersnoeren

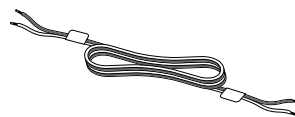

Ongeveer 5 meter (3);  
Voor satelliet-luidsprekers aan de voorkant en een middenluidspreker

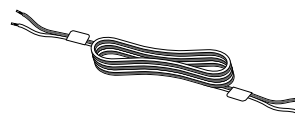

Ongeveer 10 meter (2);  
Voor satelliet-luidsprekers aan de achterkant

#### • Schroeven (met sluitring)

 M4 x 25 mm (16)

Raadpleeg direct de plaats van aankoop indien een van de hierboven beschreven onderdelen ontbreekt.

### Luidspreker en luidsprekersnoeren— voor een betere geluidskwaliteit

#### Bij het aansluiten van de luidsprekersnoeren

Zorg dat de snoeren met de juiste polariteit (⊕ en ⊖) zijn aangesloten; het surroundeffect gaat verloren indien de snoeren omgekeerd werden aangesloten. Controleer na het aansluiten dat de blootliggende kerndraden geheel in de aansluitingen zijn gestoken.

#### Bij gebruik van andere luidsprekersnoeren

Let op het volgende:

- Gebruik dikke snoeren in plaats van dunne snoeren en houd de snoeren zo kort als mogelijk.
- Gebruik luidsprekersnoeren met dezelfde lengte voor zowel de linker- als rechterluidsprekers.
- Gebruik geen lange luidsprekersnoeren; de geluidskwaliteit is anders mogelijk niet optimaal.

Gracias por la compra de un altavoz JVC.  
Para obtener un óptimo rendimiento, por favor lea atentamente las instrucciones antes de empezar a usar estos altavoces. Si tiene alguna pregunta, acuda a su agente de JVC.

## Advertencias, precauciones y notas

### ■ Precauciones sobre la instalación

- No instale los altavoces sobre una superficie irregular o en un lugar sujeto a vibraciones; de lo contrario, se podría producir su caída, produciendo consiguientes daños o lesiones.
  - Cuando se selecciona el lugar de instalación, tenga en cuenta las eventualidades tales como los terremotos u otros golpes físicos, y asegure correctamente los altavoces.
- Para evitar la deformación y la decoloración de la caja, no instale los altavoces en un lugar expuesto a la luz solar directa o de alta humedad, y evite la instalación cerca de las salidas del acondicionador de aire.
- Las vibraciones de los altavoces pueden causar aullido. Instale los altavoces lo más lejos posible del reproductor.
- Los altavoces se encuentran blindados magnéticamente para evitar distorsiones de color en los televisores. Sin embargo, si no están correctamente instalados, se pueden producir distorsiones de color. Por lo tanto, cuando instale los altavoces, preste atención a lo siguiente.
  - Cuando coloque los altavoces cerca de un televisor, desconecte el interruptor de alimentación principal del televisor o desenchúfelo antes de instalar los altavoces. Luego espere por lo menos 30 minutos antes de volver a conectar el interruptor de alimentación principal del televisor. Puede suceder que algunos televisores sean afectados a pesar de haber seguido todas las instrucciones de arriba. En tal caso, aleje un poco más los altavoces del televisor.
- La recepción del sintonizador podría producir ruidos o silbido si hubiera un altavoz instalado cerca del sintonizador. En tal caso, deje una distancia mayor entre el sintonizador y los altavoces o utilice una antena exterior para mejorar la recepción del sintonizador sin interferencias de los altavoces.



### ■ Precauciones durante el uso diario

- **Para mantener la apariencia de los altavoces**  
Si se ensucia la caja o el panel de control, limpie con un paño suave y seco.  
Si está muy sucio, limpie con un paño humedecido con agua o detergente neutro, y seque con un paño seco.
- **Mejoramiento del campo acústico**  
Si los altavoces están dirigidos hacia una pared maciza o una puerta de vidrio, etc., se recomienda revestir la pared con materiales amortiguadores de sonido, por ejemplo, instalando cortinas pesadas, para evitar reverberaciones y ondas estacionarias.
- **Para usar los altavoces sin problemas**
  - No reproduzca los sonidos a volúmenes tan altos que puedan producir su distorsión; de lo contrario, los altavoces podrían dañarse debido al calor interno.
  - Cuando mueva los altavoces, no tire de los cables de altavoz; de lo contrario, los altavoces se podrán caer, produciendo daños o lesiones.
  - Cuando sujete el altavoz satélite, no lo sostenga por la parte (superior) del altavoz, sino por la parte (inferior) de la pata del altavoz.



### ■ Comprobación de los accesorios suministrados

Compruebe que dispone del siguiente accesorio suministrado. El número entre paréntesis indica la cantidad de piezas suministradas.

#### • Cables de altavoz



5 m aproximadamente (3);  
Para los altavoces de satélite colocados en las posiciones delanteras y en el altavoz central



10 m aproximadamente (2);  
Para los altavoces de satélite colocados en las posiciones traseras

#### • Tornillos (con arandela)



M4 x 25 mm (16)

Si hay algún elemento faltante, póngase inmediatamente en contacto con su concesionario.

### Altavoces y cables de altavoz — para mejorar la calidad del sonido

#### Cuando conecta los cables de altavoz

Asegúrese de hacer coincidir las polaridades (+ y -); de lo contrario, puede suceder que no se obtenga un efecto envolvente.

Después de la conexión, compruebe que los núcleos expuestos estén completamente insertados en el terminal.

#### Cuando se utilizan otros cables de altavoz

Observe lo siguiente;

- Compre cables de altavoz gruesos en lugar de cables delgados, y procure que sean lo más cortos posibles para la conexión.
- Utilice cables de altavoz de la misma longitud para los altavoces izquierdo y derecho.
- Evite utilizar cables de altavoz largos; de lo contrario, la calidad del sonido se podría deteriorar.

La ringraziamo per l'acquisto di un diffusore JVC.  
Per ottenere i migliori risultati, prima di utilizzare i diffusori leggere attentamente le istruzioni. Qualora sorgessero dei dubbi, rivolgetevi al vostro rivenditore JVC.

## Avvertenze, Precauzioni e Altro

### ■ Precauzioni per l'installazione

- Non installare i diffusori su una superficie non piana o in una posizione soggetta a vibrazioni; in caso contrario potrebbero cadere, con conseguenti danni a persone e/o cose.
  - Per scegliere la posizione di installazione, tenere in considerazione la possibilità di terremoti o altri movimenti fisici e fissare i diffusori adeguatamente.
- Per prevenire la deformazione o la perdita di colore delle casse, non installare i diffusori in posizione esposta alla luce solare diretta o ad elevata umidità o in prossimità di uscite di aria condizionata.
- Le vibrazioni dei diffusori possono provocare effetti di disturbo. Posizionare i diffusori il più lontano possibile dal lettore.
- I diffusori sono schermati magneticamente per evitare distorsioni del colore su apparati TV. Tuttavia, qualora non vengano installati in modo corretto, possono causare distorsioni del colore. Per evitare tali problemi, durante l'installazione dei diffusori prestare particolare attenzione a quanto segue.
  - Se i diffusori vengono posizionati vicino a un apparato TV, prima di installare i diffusori spegnere l'apparato o scollegarlo dalla sorgente di alimentazione. Quindi attendere almeno 30 minuti prima di riaccendere l'apparato TV.Le precauzioni appena descritte potrebbero non essere sufficienti per alcuni TV. In tal caso sarà necessario spostare i diffusori a una maggiore distanza dal TV.
- Se i diffusori vengono posizionati vicino al sintonizzatore, la ricezione del sintonizzatore può risultare disturbata oppure si possono udire dei sibili. In tal caso, per una migliore ricezione senza interferenze da parte dei diffusori, è sufficiente spostare i diffusori a una maggiore distanza dal sintonizzatore oppure utilizzare un'antenna per esterni.

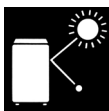

### ■ Precauzioni per l'uso quotidiano

- **Per mantenere le superfici esterne dei diffusori in buone condizioni**  
Quando la cassa esterna o il pannello dei comandi sono sporchi, pulirli con un panno asciutto e morbido. Se lo sporco è molto, bagnare il panno con una piccola quantità di detergente neutro e strofinare. Dopo, strofinare di nuovo con un panno asciutto.
- **Come migliorare il campo sonoro**  
Se i diffusori vengono collocati di fronte a un muro, una porta a vetri e così via, per prevenire riflessi e onde stazionarie ricoprire la superficie con materiale fonoassorbente, per esempio con tende spesse.
- **Per non danneggiare i diffusori**
  - Non riprodurre suoni a volumi elevati al punto da risultare distorti; in caso contrario il surriscaldamento interno potrebbe danneggiare i diffusori.
  - Per spostare i diffusori, non tirare i cavi; i diffusori potrebbero cadere con conseguenti danni a persone e/o cose.
  - Per spostare un diffusore satellitare, impugnare sempre lo stelo, non la parte superiore costituita dal diffusore.



### ■ Verifica degli accessori in dotazione

Verificare che siano presenti i seguenti accessori in dotazione. Il numero tra parentesi indica la quantità di pezzi in dotazione.

#### • Cavi per diffusori

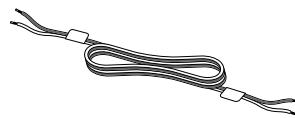

Circa 5 m (3);  
Per i diffusori satellitari anteriori e centrale



Circa 10 m (2);  
Per i diffusori satellitari posteriori

#### • Viti (con rondella)

 M4 x 25 mm (16)

Qualora manchino uno o più pezzi sopra indicati, contattare immediatamente il rivenditore.

### Diffusore e cavi del diffusore— per migliorare la qualità del suono

#### Collegamento dei cavi dei diffusori

Verificare che i simboli di polarità ( $\oplus$  e  $\ominus$ ) corrispondano; in caso contrario il suono perderà l'effetto surround. Dopo il collegamento verificare che le porzioni di cavo esposte siano completamente inserite nei terminali.

#### Utilizzo di altri cavi per diffusori

Prestare attenzione a quanto segue:

- Acquistare cavi spessi piuttosto che cavi sottili e mantenerli quanto più corti possibile.
- Utilizzare cavi della stessa lunghezza per i diffusori di destra e di sinistra.
- Non utilizzare cavi lunghi; in caso contrario la qualità del suono potrebbe esserne danneggiata.

Tack för att du valde en JVC högtalare. Var vänlig läs instruktionerna noggrant innan du börjar använda dessa högtalare, för att vara säker på att du får ut bästa möjliga prestanda. Kontakta din JVC-återförsäljare om du har frågor eller känner dig osäker.

## Varningar, försiktighetsåtgärder m.m.

### ■ Säkerhetsföreskrifter för installation

- Installera inte högtalarna på en ojämn yta eller på en plats som utsätts för vibration, då de kan välta och orsaka materiell eller kroppslig skada.
  - Ha förekommandet av jordbävningar eller andra fysiska stötar i åtanke när installationsplats väljs, och fäst högtalarna ordentligt.
- Installera inte högtalarna där de utsätts för direkt solsken eller hög fuktighet, och undvik installation nära luftkonditioneringsutlopp för att förhindra deformation eller missfärgning.
- Högtalarnas vibration kan orsaka tjutande ljud. Placera högtalarna så långt från spelaren som möjligt.
- Högtalarna är magnetiskt skärmade för att undvika färgstörningar på TV-apparater. Om de inte installeras korrekt kan de dock orsaka färgstörningar. Var därför uppmärksam på följande när högtalarna installeras.
  - Om högtalarna placeras nära en TV, stäng av TV:n med huvudströmbrytaren eller ta ur stickkontakten för TV:n innan du installerar högtalarna.  
Vänta sedan minst 30 minuter innan du sätter på TV:ns huvudströmbrytare igen.  
Vissa TV-apparater kan fortfarande vara påverkade trots att du följt ovanstående anvisningar. Flytta bort högtalarna från TV:ns närhet om så är fallet.
- Radiomottagning kan bli brusig eller väsende om en högtalare placeras för nära radion. Om så är fallet, flytta isär högtalarna och radion eller använd en utomhusantenn för att få bättre radiomottagning som inte störs av högtalarna.

### ■ Åtgärder vid dagligt bruk

- **För att bibehålla högtalarnas utseende**  
Torka rent med en torr, mjuk tygtrasa för att vid behov rengöra ytterhöljet eller manöverpanelen.  
Fukta tygtrasan i lite vatten eller i en neutral rengöringslösning för att få bort svärborttagna smutsfläckar. Eftertorka med en torr tygtrasa.
- **Förbättring av ljudfältet**  
Om högtalarna är riktade mot en kraftig vägg eller glasdörr eller liknande, rekommenderas att väggen täcks med material som absorberar ljud, till exempel tjocka gardiner, för att hindra reflektioner och stående vågor.
- **För att använda högtalarna utan problem**
  - Reproducera inte ljud på en så hög volym att det blir förvrängt, eftersom högtalarna då kan skadas av en inre värmeutveckling.
  - Dra inte i högtalarnas kablar när högtalarna ska förflyttas, då de kan falla och orsaka materiell eller kroppslig skada.
  - När du håller i en satellithögtalare, ta inte tag i högtalardelen (dess övre del), utan ta alltid tag i foten (dess nedre del).

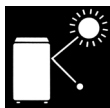

### ■ Kontrollera medföljande tillbehör

Kontrollera att du har alla medföljande tillbehör. Siffran inom parentes indikerar antal medföljande föremål.

#### • Högtalarkablar

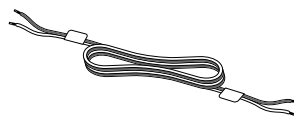

ca. 5 m (3);  
För främre satellithögtalare och en mitthögtalare

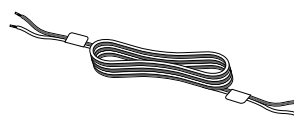

ca. 10 m (2);  
För bakre satellithögtalare

#### • Skruvar (med rundbricka)



M4 x 25 mm (16)

Kontakta din återförsäljare omgående om något saknas.

### Högtalare och högtalarkablar— för att förbättra ljudkvaliteten

#### Inkoppling av högtalarkablarna

Var noga med att anpassa polariteten (+ och -) annars går ljudets surround-effekt förlorad. Kontrollera att de exponerade kärntrådarna är helt insatta i kabelskon efter inkopplingen.

#### Användandet av andra högtalarkablar

Observera följande;

- Köp hellre tjocka än tunna högtalarkablar, och gör dem så korta som möjligt för inkoppling.
- Använd lika långa kablar för både vänster och höger högtalare.
- Använd inte långa högtalarkablar, då ljudkvaliteten kan försämrans.



Tak fordi du har købt en JVC højttaler. Inden du tager disse højttalere i brug, bedes du læse vejledningerne grundigt igennem for at sikre, at du får højttalerne til at yde deres bedste. Forhør hos Deres JVC forhandler hvis de har nogen spørgsmål.

## Advarsler, forsigtighedsregler og andet

### ■ Säkerhetsföreskrifter för installation

- Installer ikke højttalerne på en ujævn overflade, da de så kan vælte og forårsage skader eller kvæstelse.
  - Tag højde for forekomsten af jordskælv eller andre fysiske rystelser, når stedet, hvor højttalerne skal installeres, udvælges, og fastgør højttalerne omhyggeligt.



- For at forhindre, at kabinettet ændrer form eller farve, skal højttalerne installeres væk fra direkte sollys eller høj luftfugtighed, og man skal undgå at installere dem i nærheden af aftrækket fra en aircondition.

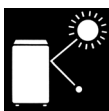

- Vibrationerne fra højttalerne kan forårsage en hyletone. Anbring højttalerne så langt væk fra afspilleren som muligt.



- Højttalerne er magnetisk beskyttede for at undgå farveforvrængninger på tv'er. Den magnetiske skærm kan dog forårsage farveforvrængninger, hvis den ikke er installeret korrekt. Det er derfor vigtigt at være opmærksom på følgende, når du installerer højttalerne.

– Hvis højttalerne placeres tæt på et tv, skal tv'ets hovedstrømkontakt slukkes eller tages ud af stikkontakten, før højttalerne installeres.

Vent derefter mindst en halv time, før du tænder for tv'ets hovedstrømkontakt igen.

Nogle tv'er kan stadig blive påvirket, selv om du har fulgt ovenstående vejledning. Hvis dette er tilfældet, skal højttalerne flyttes væk fra tv'et.

- Tunermodtagelsen kan blive støjende eller hvislende, hvis enheden installeres i nærheden af tuneren. Hvis dette er tilfældet, skal du skabe større afstand mellem tuneren og højttalerne eller bruge en udendørs antenne til at opnå bedre tunermodtagelse uden forstyrrelser fra højttalerne.

### ■ Forholdsregler for hverdagsbrug

#### • For at vedligeholde højttalerens udseende

For at vedligeholde enhedens udseende benyt en tør, blød klud til at aftørre kabinettet eller betjeningspanelet, hvis delene bliver snavsede. Hvis delene er meget snavsede, fugtes kluden med lidt vand eller et neutralt vaskemiddel. Tør efter med en tør klud.

#### • Forbedring af lydfeltet

Hvis højttalerne står vendt ind mod en solid væg, glasdør el.lign., anbefales det at beklæde væggen med noget lydabsorberende materiale. Du kan for eksempel hænge tykke gardiner op for at forhindre refleksioner og stående bølger.



#### • For at bruge højttalerne problemfrit

- Afspil ikke lyde ved så høj lydstyrke, at lydene forvrænges, da højttalerne herved kan blive beskadiget af varmeophobning.
- Lad være med at trække i højttalerledningerne, når højttalerne flyttes, da højttalerne herved kan vælte og forårsage skade eller kvæstelse.
- Tag ikke fat om højttalerdelen (den øvre del), når du holder på en satellithøjttaler, men tag altid fat omkring satellithøjttalerens ben (den nedre del).

### ■ Kontrol af det medfølgende tilbehør

Kontrollér for at sikre dig, at du har det medfølgende tilbehør, som er angivet nedenfor.

Nummeret i parentes angiver antallet af medfølgende dele.

#### • Højttalerledninger

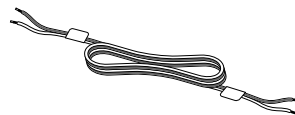

Ca. 5 m (3);  
For satellithøjttalere anbragt i frontposition og en centerhøjttaler

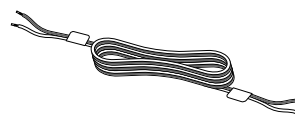

Ca. 10 m (2);  
For satellithøjttalere anbragt i bageste position

#### • Skruer (med spændeskive)

 M4 x 25 mm (16)

Hvis nogen af de ovennævnte dele mangler, bedes du straks kontakte forhandleren.

### Højttaler og højttalerledninger— til forbedring af lyd kvaliteten

#### Når højttalerledningerne forbindes

Sørg for at matche polariteten ( $\oplus$  og  $\ominus$ ); da lyden ellers vil miste surround-effekten.

Efter at have forbundet, kontrolleres det, at de blottede kernekabler er skubbet helt ind i terminalen.

#### Når der bruges andre højttalerledninger

Overhold følgende;

- Køb tykke højttalerledninger frem for tynde ledninger, og gør dem så korte som muligt til forbindelsesformål.
- Brug højttalerledninger af samme længde til både de venstre og de højre højttalere.
- Brug ikke lange højttalerledninger, da det kan forringe lyd kvaliteten.

Kiitos, että valitsit JVC-kaiuttimen.  
Ennen kuin ryhdyt käyttämään kaiuttimia, lue nämä ohjeet huolellisesti, jotta voit hyödyntää kaiuttimia parhaalla mahdollisella tavalla. Jos Sinulla on kysyttävää ota yhteys JVC-edustajaan.

## Varoituksia, huomautuksia ym.

### ■ Huomautuksia asennuksesta

- Älä asenna kaiuttimia epätasaiselle pinnalle tai paikkaan, jossa ne joutuvat alltiiksi värinälle. Muutoin ne voivat kaatua ja aiheuttaa vaurioita tai loukkaantumisia.
  - Kun valitset kaiuttimien sijoituspaikkaa, ota huomioon ulkoisten tekijöiden aiheuttama värinä. Kiinnitä kaiuttimet kunnolla.
- Kaiuttimien muodon ja värin muutosten estämiseksi älä aseta niitä paikkaan, jossa ne joutuvat alltiiksi suoralle auringonpaisteelle tai suurelle kosteudelle. Vältä myös asentamasta niitä lähelle ilmanvaihtoaukkoja.
- Kaiuttimien tuottama värinä voi aiheuttaa kiertoa. Sijoita kaiuttimet mahdollisimman kauas soittimesta.
- Kaiuttimet on magneettisuojattu televisiokuvassa näkyvien värihäiriöiden välttämiseksi. Jos niitä ei asenneta oikein, värihäiriöitä voi kuitenkin esiintyä. Kiinnitä huomiota seuraavaan asentaessasi kaiuttimia.
  - Jos asetat kaiuttimet television lähelle, sammuta televisiosta virta sen pääkatkaisimesta tai irrota pistoke pistorasiasta ennen kaiuttimien sijoittamista paikoilleen. Odota ainakin 30 minuuttia ennen virran kytkemistä televisioon uudelleen.Joissakin televisioissa voi silti esiintyä häiriöitä, vaikka noudatatkin näitä ohjeita. Jos näin käy, siirrä kaiuttimet vielä kauemmas televisiosta.
- Virittimessä voi esiintyä häiriöitä, jos asetat kaiuttimen sen lähelle. Jos näin käy, siirrä viritin ja kaiuttimet kauemmaksi toisistaan tai yhdistä viritin ulkoantenniin.

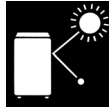

### ■ Varotoimet päivittäisessä käytössä

- Kaiuttimien siisteydestä huolehtiminen**  
Jos pinnat ja säätöpaneeli ovat likaiset, pyyhi ne kuivalla, pehmeällä kankaalla.  
Jos lika on vaikeasti lähtevää, kastele kangasriepu vedellä ja neutraalilla pesuaineella ja puhdista. Pyyhi lopuksi kuivaksi kuivalla kangasrievulla.
- Äänikentän parantaminen**  
Jos kaiuttimet on suunnattu kiinteää seinää tai lasiovea kohti, on suositeltavaa peittää seinä ääntä imevällä materiaalilla, kuten esimerkiksi paksuilla verhoilla, jotta ei syntyisi heijastuksia ja seisovia aaltoja.
- Kaiuttimien käyttäminen ja ongelmien välttäminen**
  - Älä säädä äänenvoimakkuutta niin suureksi, että äänessä esiintyy säröä. Muutoin ylikuumentuminen voi vaurioittaa kaiuttimia.
  - Kun siirrät kaiuttimia, älä vedä kaiutinjohdosta. Muutoin ne voivat kaatua ja aiheuttaa vaurioita tai loukkaantumisia.
  - Nostaessasi satelliittikaiutinta älä tartu sen yläosaan. Ota kiinni jalustasta (alaoasta).



### ■ Mukana toimitettujen lisävarusteiden tarkistus

Tarkista, että toimitus sisältää seuraavat lisävarusteet. Suluissa oleva numero osoittaa toimitetut kappalemäärät.

#### • Kaiutinjohdot

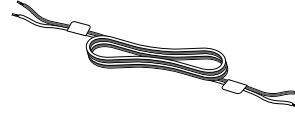

Noin 5 m (3);  
Eteen asennetut  
satelliittikaiuttimet ja keskikaiutin

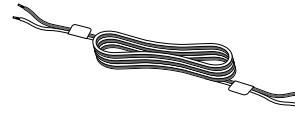

Noin 10 m (2);  
Taakse asennetut  
satelliittikaiuttimet

#### • Ruuvit (jolla on aluslevy)



M4 x 25 mm (16)

Jos jotakin puuttuu, ota yhteys kaiuttimien ostopaikkaan.

### Kaiuttimet ja kaiutinjohdot— äänenlaadun parantaminen

#### Kaiutinjohtojen kytkentä

Varmista, että napaisuus on oikein päin (⊕ ja ⊖). Muutoin äänentoiston tilavaikutelma katoaa. Kun olet yhdistänyt johdot, tarkista, että niiden paljaat päät on työnnetty liittimiin kokonaan.

#### Muiden kaiutinjohtojen käyttäminen

Ota huomioon seuraavat seikat:

- Käytä ohuiden kaiutinjohtojen sijasta paksuja ja mahdollisimman lyhyitä johtoja.
- Varmista, että oikean- ja vasemmanpuolisten kaiuttimien johdot ovat saman mittaiset.
- Pitkät kaiutinjohdot voivat heikentää äänenlaatua.

Dziękujemy za zakupienie zestawu głośników JVC.  
Przed rozpoczęciem używania głośników prosimy o uważne przeczytanie instrukcji obsługi, aby zapewnić jak najlepszą pracę. Jeżeli będziesz miał jakikolwiek pytania, prosimy o skontaktowanie się z dystrybutorem.

## Ostrzeżenia, środki ostrożności i inne

### ■ Środki ostrożności przy instalacji

- Nie ustawiaj głośników na nierównej powierzchni ani w miejscu narażonym na drgania; w takim przypadku mogą one upaść, powodując zniszczenia lub zranienie.
  - Podczas wyboru miejsca ustawienia weź pod uwagę trzęsienia ziemi i inne fizyczne wstrząsy i zabezpiecz dokładnie głośniki.



- Aby zapobiec deformacji lub odbarwieniu obudowy, nie ustawiaj głośników w miejscu, gdzie byłyby one narażone na bezpośrednie światło słoneczne lub wysoką wilgotność oraz unikaj ustawiania w pobliżu wylotów urządzeń klimatyzacyjnych.



- Drgania głośników mogą powodować wyjący dźwięk. Ustaw głośniki najdalej od urządzenia odtwarzającego jak to tylko możliwe.



- Głośniki są ekranowane magnetycznie, aby nie powodować zniekształcenia kolorów w telewizorze. Jednak jeżeli nie zostaną prawidłowo zainstalowane, mogą powodować zniekształcenie kolorów. Dlatego podczas ustawiania głośników należy zwrócić uwagę na co następuje.

- W przypadku ustawiania głośników w pobliżu telewizora wyłącz główny przełącznik zasilania telewizora lub odłącz go od zasilania przed instalacją głośników.

Następnie odczekaj przynajmniej 30 minut przed ponownym włączeniem przełącznika zasilania telewizora.

Niektóre telewizory mogą ciągle być pod wpływem działania głośników, pomimo wykonania powyższego. Jeżeli to wystąpi, odsuń głośniki dalej od telewizora.

- Jeżeli głośnik będzie ustawiony w pobliżu odbiornika, w odbiorze może być słychać szumy lub syczenie. W takim przypadku zostaw większą odległość pomiędzy odbiornikiem a głośnikami lub użyj anteny zewnętrznej w celu uzyskania lepszego odbioru, bez zakłóceń interferencyjnych ze strony głośników.

### ■ Środki ostrożności przy codziennym używaniu

#### • Zachowanie wyglądu głośników

Wycieraj suchą, miękką ściereczką jeżeli obudowa lub panel sterowania zabrudzą się.

Jeżeli będą one bardzo brudne, zwilż ściereczkę niewielką ilością wody lub neutralnego detergentu i wytrzyj brud, a następnie wytrzyj do sucha inną ściereczką.

#### • Poprawa pola dźwiękowego

Jeżeli głośniki są zwrócone w stronę solidnej ściany lub szklanych drzwi itp., zalecane jest wyłożenie ściany materiałami pochłaniającymi dźwięk, np. zawieszenie grubych kurtyn, aby zapobiec odbiciu lub powstawaniu fali stojącej.



#### • Bezproblemowe używanie głośników

- Nie odtwarzaj dźwięków tak głośno, że będą one zniekształcone; w takim przypadku głośniki mogą zostać uszkodzone na skutek wewnętrznego przegrzania.
- Podczas przenoszenia głośników nie ciągnij za ich przewody; w takim przypadku mogą one upaść, powodując zniszczenia lub zranienie.
- Podczas trzymania głośnika satelitarnego nie łap za część głośnikową (górną), ale zawsze za nogę (część dolną).

### ■ Sprawdzanie dołączonego wyposażenia

Sprawdź, aby upewnić się, czy otrzymałeś następujące dołączone wyposażenie. Numery w nawiasach podają ilość dołączonych części.

#### • Przewody głośników



Około 5 m (3);  
Do podłączenia głośników satelitarnych dla kanału lewego/prawego oraz głośnika środkowego

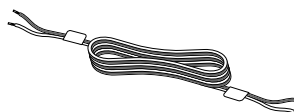

Około 10 m (2);  
Do podłączenia głośników satelitarnych dla kanału lewego/prawego dźwięku przestrzennego

#### • Śruby (z podkładką)



M4 x 25 mm (16)

Jeżeli brakuje jakiegokolwiek części, skontaktuj się z dystrybutorem.

### Głośniki i przewody głośników— poprawa jakości dźwięku

#### Podczas podłączania przewodów głośników

Konieczne dopasuj bieguny ( $\oplus$  i  $\ominus$ ); w przeciwnym razie dźwięk straci efekt przestrzenny.

Po podłączeniu sprawdź, czy odsłonięte części przewodu są całkowicie włożone do gniazda.

#### Podczas używania przewodów głośników

Zwróć uwagę na poniższe:

- Kup raczej grube przewody głośników niż cienkie i skróć je najbardziej jak się da, aby tylko starczyły do podłączenia.
- Używaj przewodów tej samej długości dla głośników prawych i lewych.
- Nie używaj długich przewodów głośników; w takim przypadku jakość dźwięku może ucierpieć.

Köszönjük, hogy megvásárolta a JVC hangszugárzó rendszerét. Mielőtt használatba venné, kérjük olvassa el figyelmesen a használati útmutatót, hogy biztosan elérje a lehető legjobb hatást. Esetleges kérdéseivel forduljon a JVC termékek forgalmazójához.

## Figyelmeztetés, Óvintézkedés és Egyebek

### ■ Elővigyázatosság az elhelyezéskor

- A hangszugárzókat ne helyezze egyenetlen felületre vagy rázkódásnak kitétt helyre; máskülönben eldőlhethetnek, kárt vagy sérülést okozva.

– Vegye számításba a földrengés vagy más fizikai rázkódás lehetőségét, amikor helyet keres a hangszugárzóknak, és azokat alaposan biztosítsa be.



- A szekrényt óvja meg a deformációtól és az elszíneződéstől, a hangszugárzókat ne helyezze oda, ahol közvetlen Napsugárzásnak vagy nagy páratartalomnak van kitéve, és kerülje a légkondicionálóhoz közeli elhelyezést.

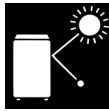

- A hangszugárzótól származó rezgés gerjedést okozhat. Helyezze a hangszugárzókat a lejátszótól olyan messze, amennyire csak lehet.



- A hangszugárzók mágnesesen árnyékoltak, hogy TV-k színeit ne torzítsák el. Azonban, ha nem megfelelően helyezi el, akkor színtorzulást okozhatnak. Figyeljen a következőkre a hangszugárzók elhelyezésénél.

– Ha a TV készülékhez közel helyezi a hangszugárzókat, akkor a hangszugárzók elhelyezése előtt kapcsolja ki a TV-t vagy húzza ki a vezetékét a konnektorból.

Várjon legalább 30 percet, mielőtt a TV-t újra bekapcsolná. Néhány TV-re esetleg akkor is hatása lehet, ha a fentiek szerint járt el. Ha ilyet tapasztal, akkor vigye a hangszugárzókat távolabbra a TV-től.

- A tuner vételét is zajossá vagy sápolóvá teheti a tunerhez közel helyezett hangszugárzó. Ebben az esetben, hagyjon nagyobb helyet a tuner és a hangszugárzó között, vagy használjon külső antennát, hogy a tuner vétele jobb legyen és mentes legyen a hangszugárzó okozta interferenciától.

### ■ Elővigyázatosság a mindennapi használatkor

- A hangszugárzók megjelenésének megőrzése érdekében**

Ha a szekrény vagy a kezelőszervek elszennyeződnek, akkor puha, száraz ronggyal törölje le.

Ha nagyon koszos, akkor használjon egy kis vizet vagy semleges hatású tisztítószert a rongyhoz, majd törölje át száraz ronggyal.

- A térhangzás javítása érdekében**

Ha a hangszugárzók szilárd fal vagy üvegajtó stb. felé irányulnak, akkor ajánlatos hangelnyelő anyagokat felszerelni, például vastag függönyöket, hogy visszaverődéseket és az állóhullámokat elkerülje.



- A hangszugárzók gond mentes használata érdekében**

– Ne használja olyan hangerővel, hogy a hang eltorzuljon, mert ekkor a hangszugárzók károsodhatnak a belső hőfejlődéstől.

– Amikor a hangszugárzókat elmozdítja, ne húzza hangszóró kábeleket, máskülönben a hangszugárzók eldőlhethetnek kárt vagy sérülést okozva.

– Amikor a szatellit hangszugárzót megfogja, akkor ne markolja a hangszóró (felső) részt, inkább a szatellit hangszugárzó láb (alsó) részét markolja meg.

### ■ A tartozékok ellenőrzése

Ellenőrizze, hogy biztosan meglegyenek a következő tartozékok. A zárójelben lévő szám jelzi, hogy az adott darab mennyiségét.

- Hangszóró kábelek**

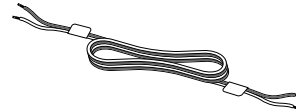

Kb. 5 m (3);  
A bal/jobbs csatorna első szatellit hangszugárzóhoz és a centersugárzóhoz

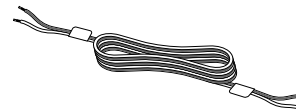

Kb. 10 m (2);  
A bal/jobbs csatorna első térhatás hangszugárzóhoz

- Csavarok (alátéttel)**

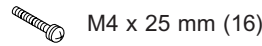

M4 x 25 mm (16)

Ha valami hiányzik a fenti tételekből, akkor forduljon azonnal az eladóhoz.

### Hangszugárzó és hangszóró kábelek— a hangminőség javítása érdekében

#### Amikor a hangszóró kábeleket csatlakoztatja

Gondoskodjon a megfelelő polaritásról ( $\oplus$  és  $\ominus$ ); máskülönben, elvesznek a hanghatások.

A csatlakoztatás után ellenőrizze, hogy a lecsupaszított kábeleket teljesen behelyezte-e a kivezetésekbe.

#### Amikor más hangszóró kábeleket használ

Tartsa be a következőket:

- Vásároljon inkább vastag kábelt, mint vékonyat, és a lehető legjobban rövidítse le a csatlakoztatáskor.
- Használjon egyforma hosszú hangszóró kábelt a bal és a jobb oldali hangszugárzóhoz.
- Ne használjon hosszú hangszóró kábelt, máskülönben a hangminőség romolhat.

Děkujeme Vám za zakoupení systému reproduktorů JVC. Před počátkem používání těchto reproduktorů si laskavě pozorně přečtěte tento návod, abyste si mohli být jisti, že s nimi dosáhnete nejlepšího možného výkonu. S případnými dotazy se obraťte na nejbližšího prodejce JVC.

## Varování, výstrahy a další

### ■ Bezpečnostní opatření při instalaci

- Reprodukory neinstalujte na nerovné povrchy ani na místa podléhající vibracím; mohly by se překotit a způsobit škody nebo poranění.



- Při výběru místa instalace vezměte v úvahu i výskyt zemětřesení nebo jiných fyzických rázů a reproduktory důkladně zajistěte.

- Aby se předešlo deformaci nebo barevným změnám skříňky, neinstalujte reproduktory na místa vystavená přímému slunečnímu svitu ani vysoké vlhkosti. Reprodukory neinstalujte ani v blízkosti vývodů klimatizace.



- Vibrace reproduktorů mohou způsobit pískání a zkreslení zvuku. Reprodukory umístěte od přehrávače co nejdále.



- Reprodukory jsou magneticky stíněné, aby nedocházelo k barevnému zkreslení TV. Nebudou-li však instalovány správně, mohou způsobovat barevné zkreslení. Proto věnujte při instalaci reproduktorů pozornost následujícím pokynům.

- Při instalaci reproduktorů poblíž televizní soupravy vypněte před vlastní instalací reproduktorů hlavní vypínač televizoru nebo vytáhněte jeho přívodní kabel ze zásuvky. Poté počkejte nejméně 30 minut, než znovu zapnete hlavní vypínač televizoru.

I při dodržení výše uvedeného postupu mohou být některé televizory nepříznivě ovlivněny. Pokud se tak stane, přemístěte reproduktory do větší vzdálenosti od televizoru.

- Je-li reproduktor instalován příliš blízko rozhlasového přijímače, může se při příjmu projevit šum nebo pískání. V takovém případě ponechejte mezi přijímačem a reproduktory větší vzdálenost nebo ke zlepšení příjmu rádia použijte venkovní anténu, u níž nedochází k rušení reproduktory.

### ■ Bezpečnostní opatření při každodenním používání

#### • Údržba vzhledu reproduktorů

V případě znečištění otřete skříňku nebo ovládací panel suchou jemnou látkou.

V případě silného znečištění zvlhčete látku malým množstvím vody nebo neutrálního čistícího prostředku a přístroj otřete; poté přístroj otřete dosucha měkkou látkou.

#### • Zlepšení zvukového pole

Jestliže stojí reproduktory čelem k pevné stěně nebo skleněným dveřím atd., doporučuje se pokrýt stěnu materiálem pohlcujícím zvuky (například silnými závěsy), aby nedocházelo k odrazům zvuku a vzniku stojatého vlnění.



#### • Bezproblémové používání reproduktorů

- Zvuky nereprodukuje s takovou hlasitostí, jež by způsobovala jejich zkreslení; v takovém případě by mohlo dojít k poškození reproduktorů vnitřním teplem.
- Při přemísťování reproduktorů netahejte za přívodní kabely; reproduktory by se mohly překotit a způsobit škody nebo poranění.
- Při přenášení satelitního reproduktoru ho nikdy nezvedejte za horní část (reproduktor), ale uchopte ho vždy za podstavec (dolní část) satelitního reproduktoru.

### ■ Kontrola dodávaného příslušenství

Zkontrolujte, zda jste obdrželi následující dodávané příslušenství. Číslo v závorce udává počet dodávaných dílů.

#### • Přívodní kabely k reproduktorům



Přibližně 5 m (3);  
Pro satelitní reproduktory pro levý/  
pravý kanál a centrální reproduktor



Přibližně 10 m (2);  
Pro satelitní reproduktory pro  
prostorový levý/pravý

#### • Šrouby (s podlo krou) (16)



M4 x 25 mm (16)

Chybí-li některá z položek uvedených výše, ihned se obraťte na svého prodejce.

### Reproduktor a přívodní kabely reproduktoru— zlepšení kvality zvuku

#### Připojování kabelů reproduktorů

Zkontrolujte, zda jsou přívodní vedení zapojena se správnou polaritou ( $\oplus$  a  $\ominus$ ). V opačném případě zvuk ztrácí prostorový efekt.

Po připojení zkontrolujte, zda jsou obnažené vodiče zcela zasunuty do svorek.

#### Použití jiných kabelů reproduktorů

Dodržujte následující pravidla:

- Kupujte silné kabely k reproduktorům (raději než slabé) a k připojení upravte jejich délku tak, aby byly co nejkratší.
- Pro levý i pravý reproduktor použijte kabely stejné délky.
- Nepoužívejte příliš dlouhé kabely k reproduktorům. V opačném případě by mohla klesnout kvalita zvuku.

Благодарим Вас за покупку акустической системы JVC.  
Перед началом использования этих динамиков, пожалуйста, внимательно прочитайте инструкцию, чтобы быть уверенным, что Вы получите наилучшее функционирование. Если у Вас имеются какие-либо вопросы, проконсультируйтесь с Вашим дилером JVC.

## Предостережения, предупреждения и прочее

### ■ Меры предосторожности при установке

- Не устанавливайте динамики на неровную поверхность или в места, подверженные вибрации; в противном случае они могут упасть, вызвав повреждение или травму.

- Примите во внимание возможность землетрясения или других механических сотрясений при выборе места для установки, и тщательно закрепите динамики.



- Для предотвращения деформации или обесцвечивания корпуса не устанавливайте динамики там, где они подвержены воздействию прямого солнечного света или высокой влажности, и избегайте установки около выходных отверстий воздушных кондиционеров.



- Вибрации динамиков могут вызвать завывания. Размещайте динамики как можно дальше от проигрывателя.



- Динамики имеют магнитную защиту для предотвращения искажения цвета на телевизорах. Однако если они установлены неправильно, это может вызывать искажения цветов. Поэтому обращайтесь внимание на следующее при установке динамиков.

- Когда размещаете динамик около телевизоров, выключите основной переключатель мощности телевизора или отключите его от сети перед установкой динамиков. Затем подождите по крайней мере 30 минут перед тем, как опять включить основной переключатель мощности телевизора.

Некоторые телевизоры могут тем не менее быть подвержены влиянию, даже если Вы последовали вышеописанному. Если это произошло, переместите динамики подальше от телевизора.

- Прием тюнера может стать шумным или шипящим, если динамики установлены рядом с тюнером. В этом случае оставьте больше промежутков между тюнером и динамиками или используйте внешнюю антенну для лучшего приема тюнера без интерференции с динамиками.

### ■ Меры предосторожности при ежедневном использовании

- **Для обслуживания внешних частей динамиков**  
Протирайте сухой мягкой тканью, если корпус или контрольная панель станут грязными.

Если они сильно загрязнены, нанесите небольшое количество воды или нейтрального моющего средства и вытрите дочиста, затем протрите сухой тканью.

- **Для улучшения звукового поля**

Если динамики обращены к твердой стене или стеклянной двери и т.п., рекомендуется отделать стену материалом, который поглощает звук, например, повесить толстые шторы, для предотвращения отражения и стоячих волн.



- **Для использования динамиков безо всяких проблем**

- Не воспроизводите звуки с такой большой громкостью, при которой они искажаются; в противном случае динамики могут быть повреждены внутренним теплообразованием.
- Когда Вы перемещаете динамики, не тяните за шнуры динамиков; в противном случае они могут упасть, вызвав повреждение или травму.
- Когда Вы держите динамик-сателлит, не захватывайте часть динамика (верхнюю), а всегда захватывайте часть ножки (нижнюю) динамика-сателлита.

### ■ Проверка поставляемых принадлежностей

Проверьте, чтобы убедиться, что у Вас имеются следующие поставляемые принадлежности. Число в круглых скобках показывает количество поставляемых предметов.

#### • Шнуры динамиков



Приблиз. 5 м (3);  
Для динамиков-сателлитов для переднего левого/правого каналов и центрального динамика

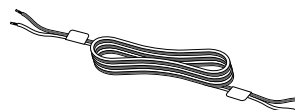

Приблиз. 10 м (2);  
Для динамиков-сателлитов для левого/правого каналов окружающего звучания

#### • Винты (с шайбой)

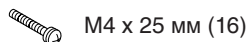

M4 x 25 мм (16)

Если какие-либо вышеописанные предметы отсутствуют, немедленно свяжитесь с Вашим дилером.

### Динамики и шнуры динамиков — для улучшения качества звука

#### Когда Вы подсоединяете шнуры динамиков

Убедитесь в том, что полярности (+ и -) совпадают, в противном случае звук лишится эффекта окружающего звучания.

После подсоединения проверьте, чтобы обнаженные жилы проводов были полностью вставлены в разъем.

#### Когда Вы используете другие шнуры

Соблюдайте следующее:

- Покупайте скорее толстые шнуры, чем тонкие шнуры, и сделайте их как можно короче для подсоединения.
- Используйте шнуры динамиков одинаковой длины как для левого, так и для правого динамика.
- Не используйте длинные шнуры для динамиков; в противном случае качество звука может ухудшиться.

感謝您購買 JVC 揚聲器系統。  
在您使用這些揚聲器之前，請仔細閱讀本使用說明書以確保取得最佳性能。如果您有什麼問題，請向您的 JVC 經銷商諮詢。

## 警告、注意事項及其他

### ■ 安裝注意事項

- 請勿將揚聲器安裝於不平整的表面或有振動的地方；否則揚聲器可能會傾翻，造成損壞或人身傷害。

– 選擇安裝地點時請考慮發生地震或其他物理衝擊的可能性並完全固定揚聲器。



- 為了防止機箱變形或褪色，請勿將揚聲器安裝於暴露在直射陽光或高濕度的地方，並避免在空調通風出口附近安裝。



- 揚聲器振動可能會引起嘯聲。請將揚聲器置放於盡量遠離播放機的地方。



- 揚聲器經過磁屏蔽以免造成電視色彩失真。但如果沒有正確安裝，仍會引起色彩失真。因此在安裝揚聲器時請注意以下事項。

– 將揚聲器置放於電視機附近時，安裝前請關閉電視機主開關或將電源插頭拔出。

然後等待至少 30 分鐘，再打開電視機主開關。

即使您按照上述注意事項操作，有些電視機仍可能會受到影響。如果發生這種情況，請將揚聲器移到離電視機更遠的地方。

- 如果將揚聲器安裝於調諧器附近，調諧器接收可能會有許多雜音或嘶嘶聲。這種情況下，請將調諧器和揚聲器分得更開一些或使用一戶外天線以取得更好的接收效果，避免揚聲器的干擾。

### ■ 日常使用注意事項

#### 揚聲器外表保養

如果機箱或控制面板變髒，請用一塊柔軟的乾布擦拭。

如果很髒，請在布上浸少量水或中性清潔劑並擦乾淨，然後用乾布擦拭。

#### 改善聲場

如果揚聲器面對堅硬的牆壁或玻璃門等，建議在牆上安裝能吸收聲音的材料，如掛上厚帘子，以防止反射和駐波。



#### 無故障使用揚聲器

– 請勿將揚聲器的音量調到失真的地步；否則會因內部熱量的集結而損壞揚聲器。

– 移動揚聲器時，請勿拉揚聲器的導線；否則揚聲器可能會傾翻，造成損壞或人身傷害。

– 抓握衛星揚聲器時，請勿抓揚聲器（上）部，而應抓衛星揚聲器的支架（下）部分。

### ■ 檢查附帶的附件

請檢查確認有以下附帶的附件。  
括號內的數字表示附帶的附件數量。

#### 揚聲器導線

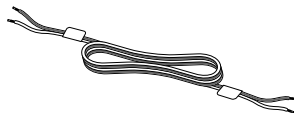

約 5 m (3)；  
用於衛星揚聲器前左 / 右聲道和中置揚聲器

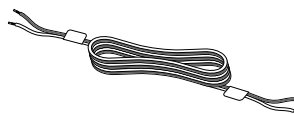

約 10 m (2)；  
用於衛星揚聲器環繞左 / 右聲道

#### 螺釘（帶墊圈）

 M4 x 25 mm (16)

如果缺失上述任何附件，請立即與您的經銷商聯繫。

### 揚聲器和揚聲器導線 – 提高音響質量

#### 連接揚聲器導線時

請確保極性（⊕ 和 ⊖）正確；否則，聲音將喪失環繞效果。  
連接好以後，確保裸露的芯子完全插入端子。

#### 使用其他揚聲器導線時

請遵照以下原則：

- 請購買粗的揚聲器導線，而不要購買細的導線，並確保用於連接的導線儘可能短。
- 用於左置揚聲器和右置揚聲器的導線，其長度必須相同。
- 請勿使用過長的揚聲器導線；否則，聲音質量將下降。

JVC 스피커 시스템을 구입해 주셔서 감사합니다.  
스피커를 사용하기 전에 사용설명서의 내용을 숙지하여 최상의 성능을 얻도록 하십시오. 기타 문의사항은 JVC 판매 담당자와 상담해 주십시오.

## 경고, 주의 및 기타사항

### ■ 설치에 관한 유의사항

- 편평하지 않은 면이나 진동의 영향을 받기 쉬운 곳에는 스피커를 설치하지 마십시오. 그렇게 하지 않을 경우, 스피커가 넘어져 파손되거나 부상을 입을 수 있습니다.  
- 설치장소는 지진이나 기타 물리적인 충격 등을 고려하여 아주 안전한 곳으로 선정하십시오.



- 스피커 캐비닛의 변형이나 변색을 방지하기 위해, 직사광선이 비추는 곳, 습도가 높은 곳, 에어컨 근처 등에는 스피커를 설치하지 마십시오.

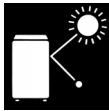

- 스피커의 진동은 하울링의 원인이 될 수 있습니다. 스피커를 플레이어에서 가능한 한 멀리 떨어뜨려 놓으십시오.



- 스피커는 TV 화면의 색상왜곡을 방지하기 위해 자기장 차폐처리가 되어 있습니다. 그러나 부적절하게 설치하면 색상왜곡이 발생할 수 있으므로 스피커를 설치할 때는 다음 사항에 유의하십시오.  
- TV 세트와 가까운 곳에 스피커를 설치할 경우에는, 스피커를 설치하기 전에 TV의 주전원 스위치를 끄거나 전원 플러그를 빼십시오. 설치가 완료된 후 TV의 주전원 스위치를 다시 켤 때까지 적어도 30 분은 기다려 주십시오.

일부 TV는 위와 같이 조치해도 계속 영향을 받을 수 있습니다. 이러한 경우, 스피커를 TV에서 멀리 떨어뜨려 설치하십시오.

- 스피커가 튜너 부근에 설치되어 있으면 튜너 수신 소음이나 치찰음이 발생할 수 있습니다. 이러한 경우, 튜너와 스피커 사이에 일정 거리를 두고 설치하거나, 스피커의 간섭에 영향을 받지 않고 튜너 수신 성능을 향상시키려면 외부 안테나를 사용하십시오.

### ■ 일상적인 사용시의 유의사항

#### • 스피커의 외관을 깨끗하게 유지하려면

캐비닛이나 조각 패널이 더러울 경우, 부드럽고 건조한 헝겊으로 닦아 주십시오.

매우 더럽혀져 있을 경우에는 소량의 물이나 중성세제를 헝겊에 묻혀 닦은 후, 마른 헝겊으로 다시 닦아 물기를 없애 주십시오.

#### • 음향 영역을 개선하려면

스피커가 단단한 벽이나 유리문을 향하고 있을 경우에는, 반향과 정상파를 막기 위해, 두꺼운 커튼을 치는 것과 같이 흡음 효과가 있는 재질을 벽에 설치할 것을 권장합니다.



#### • 고장 없이 스피커를 사용하려면

- 최대 음량으로 재생하지 마십시오. 그렇게 하지 않을 경우, 내부 온도가 상승하여 스피커가 고장날 수 있습니다.
- 스피커를 옮길 경우, 스피커 코드를 잡아당기지 마십시오. 스피커가 넘어지거나 떨어져서 파손 또는 부상을 입을 수 있습니다.
- 새틀라이트 스피커를 옮길 경우 스피커 (위쪽) 부분을 잡지 말고 항상 새틀라이트 스피커의 다리(아래쪽) 부분을 단단히 잡으십시오.

### ■ 제공된 부속품의 확인

아래에 열거된 부속품이 모두 있는지 확인하십시오.  
괄호 안의 숫자는 제공된 부속품의 개수를 나타냅니다.

#### • 스피커 코드



약 5 m (3);  
새틀라이트 스피커의 전면 좌/우 채널과 중앙 스피커용

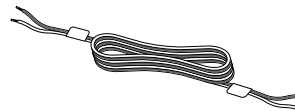

약 10 m (2);  
새틀라이트 스피커의 서라운드 좌/우 채널

#### • 나사(와셔 부착)

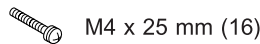

M4 x 25 mm (16)

위의 부품 중 누락된 것이 있으면 바로 판매점에 연락하십시오.

### 스피커와 스피커 코드 - 음질을 개선하려면

#### 스피커 코드를 연결할 경우

극성(⊕ 와 ⊖)에 맞추어 연결하십시오. 극성이 맞지 않으면 서라운드 음향효과를 얻을 수 없습니다.

연결한 후에는 노출된 코어가 단자에 완전히 삽입되어 있는지 확인하십시오.

#### 다른 스피커 코드를 사용할 경우

다음 사항을 확인하십시오.

- 스피커 코드는 가는 것 보다는 굵은 것을 구매하시고 연결 거리를 가능한 한 짧게 하십시오.
- 좌·우측 스피커에 동일한 길이의 스피커 코드를 사용하십시오.
- 스피커 코드를 길게 하여 사용하지 마십시오. 길이가 긴 스피커 코드를 사용하면 음질이 저하될 수 있습니다.



Contents	Page
Warnings, Cautions and Others .....	1
Assembly .....	17
Connection .....	19
Speaker Layout .....	21
Specifications .....	22

Sisältö	Sivu
Varoituksia, huomautuksia ym. ....	9
Kokoaminen .....	29
Liitäntä .....	31
Kaiutinkokoonpano .....	33
Tekniset tiedot .....	34

Inhalt	Seite
Warnungen, Vorsichtshinweise usw. ....	2
Zusammenbau .....	17
Anschluss .....	19
Lautsprecheranordnung .....	21
Technische Daten .....	22

Spis treści	Strona
Ostrzeżenia, środki ostrożności i inne .....	10
Montaż .....	35
Podłączanie .....	37
Ogólne rozstawienie głośników .....	39
Dane techniczne .....	40

Contenus	Page
Avertissements, précautions et autres .....	3
Montage .....	17
Raccordement .....	19
Disposition des enceintes .....	21
Spécifications .....	22

Tartalom	Oldal
Figyelmeztetés, Óvintézkedés és Egyebek .....	11
Összeszerelés .....	35
Csatlakoztatás .....	37
A hangsugárzók általános alaprajza .....	39
Műszaki adatok .....	40

Inhoud	Bladzijde
Waarschuwingen en andere aandachtspunten .....	4
Monteren .....	23
Aansluiten .....	25
Luidsprekeropstelling .....	27
Spécifications .....	28

Obsah	Strana
Varování, výstrahy a další .....	12
Montáž .....	35
Zapojení .....	37
Obvyklé rozmístění reproduktorů .....	39
Technické údaje .....	40

Contenido	Página
Advertencias, precauciones y notas .....	5
Montaje .....	23
Conexión .....	25
Disposición de los altavoces .....	27
Especificaciones .....	28

Содержание	стр.
Предостережения, предупреждения и прочее .....	13
Монтаж .....	41
Подсоединение .....	43
Общее расположение динамиков .....	45
Технические характеристики .....	46

Indice	Pagina
Avvertenze, Precauzioni e Altro .....	6
Collegamenti .....	23
Collegamento .....	25
Disposizione dei diffusori .....	27
Dati caratteristici .....	28

目錄	頁碼
警告、注意事項及其他 .....	14
組裝 .....	41
連接 .....	43
揚聲器的總體布局 .....	45
規格 .....	46

Innehåll	Sidan
Varningar, försiktighetsåtgärder m.m. ....	7
Montering .....	29
Anslutning .....	31
Högtalararrangemang .....	33
Specifikation .....	34

내용	페이지
경고, 주의 및 기타사항 .....	15
조립 .....	41
연결 .....	43
스피커의 일반적인 레이아웃 .....	45
사양 .....	46

Indhold	Side
Advarsler, forsigtighedsregler og andet .....	8
Samling .....	29
Tilslutning .....	31
Højtalerlayout .....	33
Specifikation .....	34

# Assembly / Zusammenbau / Montage

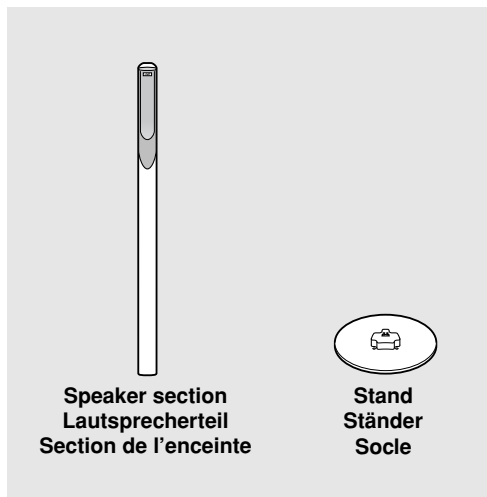

## ■ Assembling the satellite speakers (SP-F303F)

Each speaker (except the center speaker) has been divided into two parts for shipment. Before using this speaker system, assemble it first by following the procedure below.

- Prepare a Phillips screw driver.

## ■ Satellitenlautsprecher zusammenbauen (SP-F303F)

Jeder Lautsprecher (mit Ausnahme des Mittenlautsprechers) wird in zwei Teilen geliefert. Vor der Verwendung dieses Lautsprechersystems müssen Sie die Lautsprecher gemäß den folgenden Anweisungen zusammenbauen.

- Legen Sie einen Kreuzschlitz-Schraubendreher bereit.

## ■ Montage des enceintes satellites (SP-F303F)

Chaque enceinte (sauf l'enceinte centrale) a été divisée en deux parties pour l'expédition. Avant d'utiliser ce système d'enceintes, montez les enceintes en suivant la procédure ci-dessous.

- Préparez un tournevis cruciforme.

### Before assembling—

- Take care not to drop the stand while assembling; otherwise, it may cause damage to the floor or injury.
- Ensure enough space for assembly and installation.
- Place a large, thick cloth on the floor where you assemble the speaker, so you can protect the floor and the speaker itself.
- Use the speaker only after assembly is fully and correctly done.

### Vor dem Zusammenbau—

- Darauf achten, dass der Ständer während des Zusammenbaus nicht herunterfällt, da er sonst den Fußboden beschädigen oder Verletzungen verursachen könnte.
- Sicherstellen, dass ausreichend Platz für Zusammenbau und Aufstellung vorhanden ist.
- Legen Sie ein großes weiches Stück Stoff unter, um beim Zusammenbau den Boden und den Lautsprecher selbst vor Beschädigungen zu schützen.
- Nehmen Sie den Lautsprecher erst dann in Gebrauch, wenn der Zusammenbau vollständig und ordnungsgemäß abgeschlossen ist.

### Avant le montage—

- Faites attention de ne pas faire tomber le socle pendant le montage ; sinon, il pourrait endommager le sol ou causer des blessures.
- Assurez-vous de disposer de suffisamment d'espace pour le montage et l'installation.
- Placez un grand tissu épais sur le sol, à l'endroit où vous souhaitez monter l'enceinte, de façon à protéger le sol et l'enceinte elle-même.
- Utilisez l'enceinte uniquement une fois que l'enceinte est complètement et correctement montée.

# 1

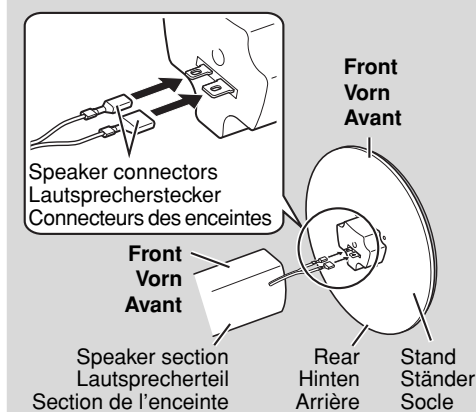

**Connect the speaker connectors to the stand connectors.**

**Verbinden Sie die Lautsprecherstecker mit den Steckern des Ständers.**

**Raccordez les connecteurs des enceintes aux connecteurs du socle.**

# 2

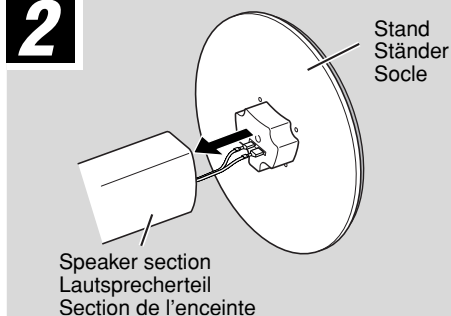

**Join the stand to the speaker section.**

**Verbinden Sie den Ständer mit dem Lautsprecherteil.**

**Joignez le socle à la section de l'enceinte.**

**3**

Speaker section  
Lautsprecherteil  
Section de l'enceinte

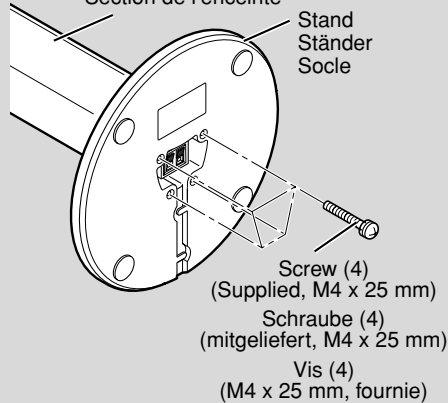

Stand  
Ständer  
Socle

Screw (4)  
(Supplied, M4 x 25 mm)  
Schraube (4)  
(mitgeliefert, M4 x 25 mm)  
Vis (4)  
(M4 x 25 mm, fournie)

### Fix the stand to the speaker section.

- Be sure to tighten the screws firmly.

### Befestigen Sie den Ständer am Lautsprecherteil.

- Stellen Sie sicher, dass die Schrauben fest angezogen sind.

### Fixez le socle à la section de l'enceinte.

- Assurez-vous de bien serrer les vis.

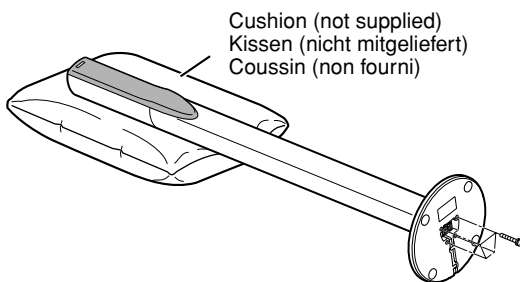
**MEMO****ANMERKUNG****MEMO**

Cushion (not supplied)  
Kissen (nicht mitgeliefert)  
Coussin (non fourni)

It is recommended to place a cushion under the speaker section.

- You can tighten the screws easily by placing the speaker section horizontally.

Es ist empfehlenswert, ein Kissen unter das Lautsprecherteil zu legen.

- Die Schrauben können leichter angezogen werden, wenn Sie das Lautsprecherteil in die waagerechte Position bringen.

Il est recommandé de placer un coussin sous la section de l'enceinte.

- Vous pouvez serrer les vis facilement en plaçant la section de l'enceinte horizontalement.

**4**

Twist and pull the insulation coat to remove.

Entfernen Sie den Isolierschlauch, indem Sie ihn drehen und abziehen.

Faites tourner et tirez la gaine pour la retirer.

### Connect the speaker cord to the speaker terminal.

- Each speaker can be used as front or surround speaker. Use the 5-meter speaker cords for front speakers and 10-meter speaker cords for surround speakers.

- ① Press and hold the clamp.
- ② Insert the exposed core of the speaker cord fully into the terminal.
- ③ Release your finger.

### Verbinden Sie das Lautsprecherkabel mit dem Lautsprecheranschluss.

- Jeder der Lautsprecher kann wahlweise als Front-Lautsprecher oder als Surround-Lautsprecher verwendet werden. Verwenden Sie die 5-Meter-Lautsprecherkabel für die Front-Lautsprecher und die 10-Meter-Lautsprecherkabel für die Surround-Lautsprecher.

- ① Halten Sie die Klemme gedrückt.
- ② Stecken Sie den freigelegten Kerndraht des Lautsprecherkabels vollständig in die Anschlussklemme ein.
- ③ Lassen Sie die Klemme los.

### Connectez le cordon d'enceinte à la prise d'enceinte.

- Chaque enceinte peut être utilisée en tant qu'enceinte avant ou enceinte d'effet. Utilisez les cordons d'enceinte de 5 mètres pour les enceintes avant et de 10 mètres pour les enceinte d'effet.

- ① Poussez le levier du serre-câble et maintenez-le en position poussée.
- ② Insérez l'âme dénudée du cordon d'enceinte complètement dans la prise.
- ③ Relâchez le levier.

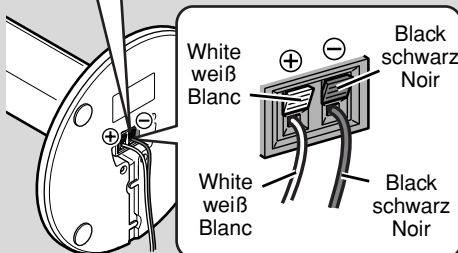
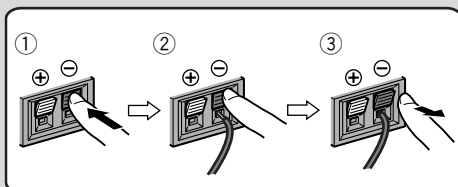

To be continued on the next page  
Fortsetzung auf der nächsten Seite  
Suite à la page suivante

## 5

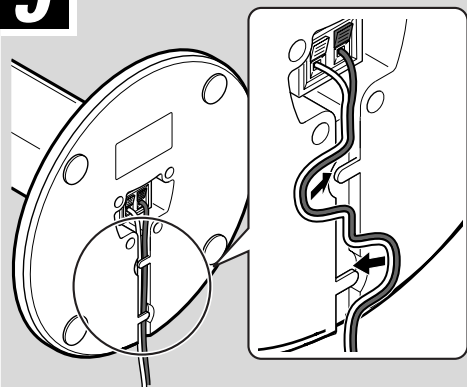

### Route the speaker cord as shown below.

- Be sure to take out the slack so that the speaker cord lies flat.
- Repeat the procedure from step 1 to assemble the other satellite speakers.

### Verlegen Sie das Lautsprecherkabel wie unten abgebildet.

- Stellen Sie sicher, dass das Kabel straff anliegt.
- Wiederholen Sie den Vorgang von Schritt 1, um die anderen Satellitenlautsprecher zusammenzubauen.

### Acheminez le cordon d'enceinte tel qu'illustré ci-dessous.

- Assurez-vous d'éliminer le mou afin que le cordon d'enceinte repose à plat.
- Répétez la procédure de l'étape 1 pour monter les autres enceintes satellites.

## Connection / Anschluss / Raccordement

### ■ Connecting the speaker system to the amplifier

#### Before connecting—

- Turn off the power to the amplifier before connecting the speaker system; otherwise, the speakers may be damaged.
- The impedance of each speaker is 8  $\Omega$ . Before connecting them to your amplifier, check the speaker impedance range of your amplifier. If the impedance of this speaker is out of the speaker impedance range indicated on the amplifier, you cannot connect this system to the amplifier.
- The maximum power handling capacity of the SP-F303 is 100 W. Excessive input will result in abnormal noise and possible damage.
- Be sure to turn down the volume level to prevent unwanted noise before performing following operations:
  - Turning on or off other components,
  - Operating the amplifier,
  - Tuning FM stations,
  - Fast-forwarding a tape,
  - Continuously reproducing high frequency oscillation or high pitch electronic sounds.
- When using a microphone, do not aim it at the speakers or use it near the speakers; otherwise, the howling which occurs may damage the speakers.
- Before replacing the cartridge, always turn off the power to the turntable; otherwise, the clicking noise may damage the speakers.

### ■ Anschließen des Lautsprechersystems an den Verstärker

#### Vor dem Anschließen—

- Schalten Sie die Stromversorgung des Verstärkers ab, bevor Sie das Lautsprechersystem anschließen, da die Lautsprecher sonst beschädigt werden können.
- Jeder Lautsprecher hat eine Impedanz von 8  $\Omega$ . Prüfen Sie vor dem Anschließen der Lautsprecher den Lautsprecher-Impedanzbereich Ihres Verstärkers. Wenn die Impedanz dieses Lautsprechers außerhalb des für Ihren Verstärker angegebenen Lautsprecher-Impedanzbereichs liegt, kann dieses System nicht an den Verstärker angeschlossen werden.
- Das SP-F303 verfügt über eine maximale Leistungsaufnahmekapazität von 100 W. Übermäßige Eingangsleistung hat laute Störgeräusche zur Folge und kann Schäden verursachen.
- Vor dem Ausführen der folgenden Funktionen sicherstellen, dass die Lautstärke verringert wurde, um unerwünschte Nebengeräusche zu vermeiden:
  - Ein- oder Ausschalten anderer Komponenten,
  - Betrieb des Verstärkers,
  - Einstellen von UKW-Sendern,
  - Schnelles Vorspulen einer Cassette,
  - Andauernde Wiedergabe von Hochfrequenzschwingungen oder elektronischen Klangsignalen mit hoher Tonhöhe.
- Wenn Sie ein Mikrofon verwenden, richten Sie es nicht auf die Lautsprecher bzw. verwenden Sie es nicht in der Nähe der Lautsprecher, da die Lautsprecher durch das dadurch entstehende Pfeifgeräusch beschädigt werden können.
- Vor dem Austauschen des Tonabnehmers immer die Stromversorgung zum Plattenspieler abschalten, da die Lautsprecher durch das klickende Geräusch beschädigt werden können.

### ■ Connexion du système d'enceinte à l'amplificateur

#### Avant la connexion—

- Mettez l'amplificateur hors tension avant de connecter le système d'enceinte ; sinon les enceintes risquent d'être endommagées.
- L'impédance de chaque enceinte est de 8  $\Omega$ . Avant de les connecter à votre amplificateur, vérifiez que la plage d'impédance d'enceinte de votre amplificateur autorise cette impédance. Si l'impédance de ces enceintes est en dehors de la plage d'impédance indiquée sur l'amplificateur, vous ne pouvez pas connecter ce système à l'amplificateur.
- La capacité de puissance soutenue maximale du SP-F303 est de 100 W. Un niveau d'entrée excessif peut entraîner des bruits anormaux et d'éventuels dommages.
- Assurez-vous de réduire le niveau de volume pour éviter les bruits indésirables avant de réaliser les opérations suivantes :
  - Mise sous ou hors tension des autres appareils
  - Utilisation de l'amplificateur
  - Accord des stations FM
  - Avance rapide d'une bande
  - Reproduction continue d'oscillation à haute fréquence ou de sons électroniques très hauts.
- Lors de l'utilisation d'un microphone, ne le dirigez pas vers les enceintes ni ne l'utilisez près des enceintes ; sinon, un hurlement risquerait de se produire et d'endommager les enceintes.
- Avant de remplacer la cellule du tourne-disque, mettez toujours ce dernier hors tension ; sinon, un bruit désagréable pourrait endommager les enceintes.

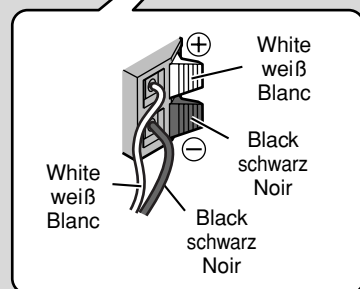
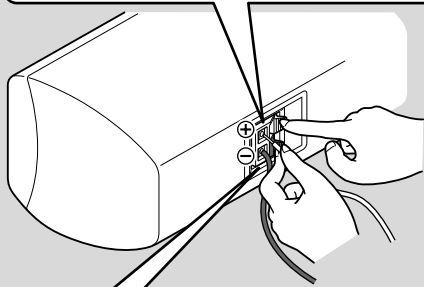
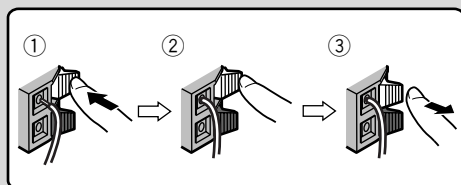

### ■ Connecting the Center speaker (SP-F303C)

- To connect the center speaker, use the same type of speaker cord (5 m; tagged with "CENTER") as used for connecting the front speakers.

#### Insert the speaker cord into the speaker terminal.

- Press and hold the clamp.
- Insert the exposed core of the speaker cord fully into the terminal.
- Release your finger.

### ■ Anschließen des Mittenlautsprechers (SP-F303C)

- Um den Mittenlautsprecher anzuschließen, verwenden Sie das gleiche Kabel (5 m, mit „CENTER“ bezeichnet) wie für den Anschluss der Frontlautsprecher.

#### Führen Sie das Lautsprecherkabel in den Lautsprecheranschluss ein.

- Halten Sie die Klemme gedrückt.
- Stecken Sie den freigelegten Kerndraht des Lautsprecherkabels vollständig in die Anschlussklemme ein.
- Lassen Sie die Klemme los.

### ■ Connexion de l'enceinte centrale (SP-F303C)

- Pour connecter l'enceinte centrale, utilisez le même type de cordon d'enceinte (5 m ; étiqueté "CENTER") que celui utilisé pour la connexion des enceintes avant.

#### Insérez le cordon d'enceinte dans les prises d'enceinte.

- Poussez le levier du serre-câble et maintenez-le en position poussée.
- Insérez l'âme dénudée du cordon d'enceinte complètement dans la prise.
- Relâchez le levier.

**CAUTION**
**VORSICHT**
**ATTENTION**

Make sure to match the polarity ( $\oplus$  and  $\ominus$ ); otherwise, the sound will lose the surround effect. After connecting, check that the exposed cores are fully inserted into the terminal.

Sicherstellen, dass die Polung ( $\oplus$  und  $\ominus$ ) stimmt; ansonsten geht der Surround-Effekt des Klangbilds verloren. Nach dem Anschließen überprüfen, ob die freigelegten Kerndrähte vollständig in die Anschlussklemme eingesteckt sind.

Assurez-vous de respecter les polarités ( $\oplus$  et  $\ominus$ ) ; sinon, le son perdra son effet Surround. Après la connexion, vérifiez que les fils mis à nu sont complètement insérés dans les prises.

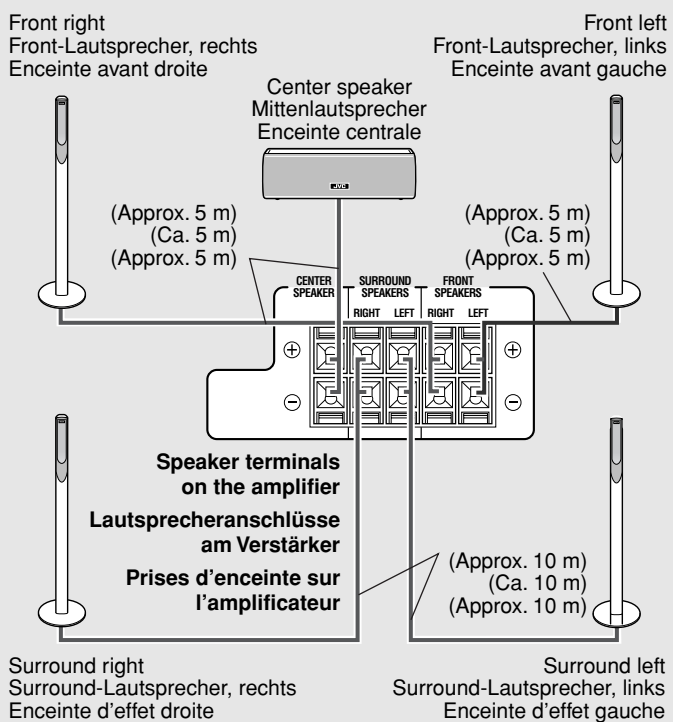

### ■ Typical connection method to an amplifier

Connect the speakers to a "SPEAKER" terminal of the amplifier with the speaker cords by referring to the diagram below.

- Make sure to match the polarity ( $\oplus$  and  $\ominus$ ) when connecting the speaker cords.
- The diagram below is an example of a typical connection method.

### ■ Typische Anschlussmethode an einen Verstärker

Schließen Sie die Lautsprecher mit Hilfe der Lautsprecherkabel gemäß des untenstehenden Schaubilds an den Anschluss „SPEAKER“ des Verstärkers an.

- Beim Anschließen der Lautsprecherkabel sicherstellen, dass die Polung ( $\oplus$  und  $\ominus$ ) stimmt.
- Im untenstehenden Schaubild ist ein Beispiel einer typischen Anschlussmethode gegeben.

### ■ Méthode de connexion typique à un amplificateur

Connectez les enceintes aux prises "SPEAKER" sur l'amplificateur en vous référant à l'illustration ci-dessous.

- Assurez-vous de respecter les polarités ( $\oplus$  et  $\ominus$ ) lors de la connexion des cordons d'enceinte.
- L'illustration ci-dessous montre une méthode de connexion typique.

# Speaker Layout / Lautsprecheranordnung / Disposition des enceintes

Place all speakers at the same distance from the listening position if possible.

- Usually place the center speaker close to the TV.

\* For a subwoofer to be used with SP-F303, it is recommended to use SP-DW103. This combination gives you the best possible high quality surround sounds.

Stellen Sie möglichst alle Lautsprecher im gleichen Abstand von der Hörposition auf.

- Den Mittenlautsprecher gewöhnlich in der Nähe des Fernsehgeräts aufstellen.

\* Wenn Sie einen Subwoofer in Verbindung mit dem SP-F303 verwenden möchten, ist der SP-DW103 zu empfehlen. Mit dieser Kombination erzielen Sie das bestmögliche Surround-Klangbild von höchster Qualität.

Placez, si possible, toutes les enceintes à la même distance de la position d'écoute.

- Normalement, placez l'enceinte centrale près du téléviseur.

\* Pour le caisson de grave à utiliser avec le système SP-F303, nous vous recommandons d'utiliser le SP-DW103. Leur combinaison vous offrira des sons Surround de la meilleure qualité possible.

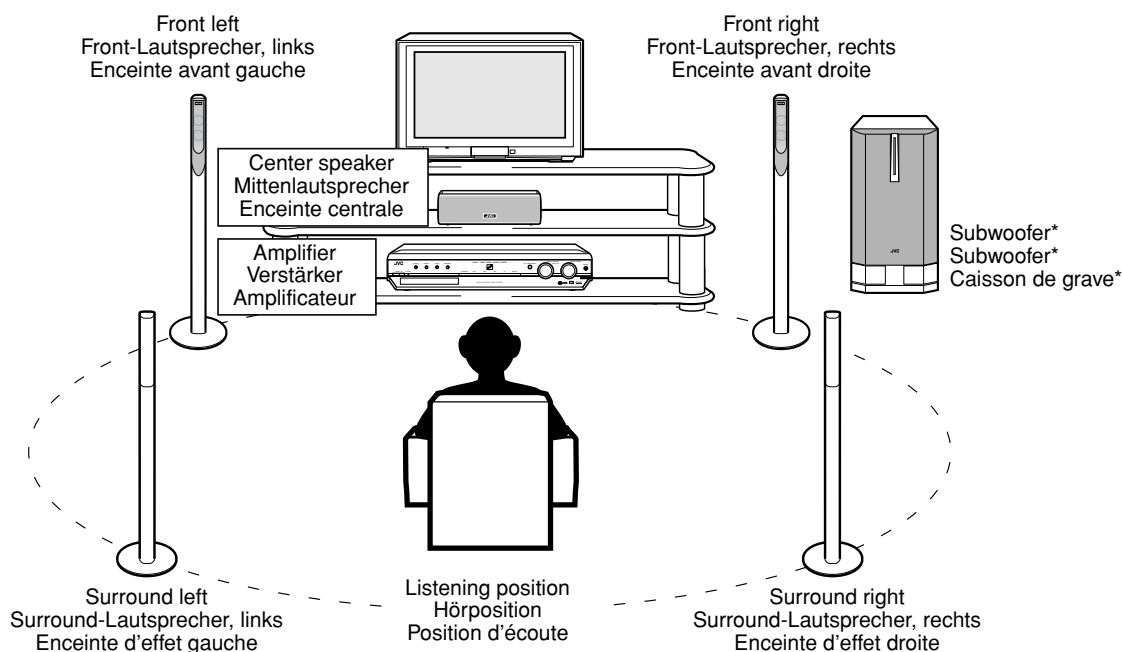

**CAUTION**

**VORSICHT**

**ATTENTION**

- Do not lean against the speakers, as the speakers could fall down or break, possibly causing an injury. Especially be careful that children do not lean against them.
- When you place the center speaker on a TV, make sure the surface is level and stable.
- Lehnen Sie sich nicht gegen die Lautsprecher, da die Lautsprecher herunterfallen oder beschädigt werden könnten und dabei möglicherweise Verletzungen verursachen. Achten Sie besonders darauf, dass Kinder sich nicht gegen die Lautsprecher lehnen.
- Wenn Sie den Mittenlautsprecher auf einem Fernsehgerät aufstellen, sicherstellen, dass die Oberfläche eben und stabil ist.
- Ne vous appuyez pas contre les enceintes, car elles pourraient se renverser ou se casser et éventuellement blesser quelqu'un. Faites spécialement attention que les enfants ne s'appuient pas contre elles.
- Si vous placez l'enceinte centrale sur un téléviseur, assurez-vous que la surface est plate et stable.

## SP-F303F (Satellite speaker)

**Type :** 1-way 2-speaker  
Bass reflex type  
(magnetically shielded type)  
**Speaker unit :** 5.5 cm cone × 2  
**Frequency range :** 80 Hz to 20 000 Hz  
**Input impedance :** 8 Ω  
**Power handling capacity :** 100 W  
**Sound pressure level :** 80 dB/W·m  
**Dimensions :** 250 mm (width) × 1103 mm  
(height) × 250 mm (depth)  
**Mass :** 3.77 kg each

## SP-F303C (Center speaker)

**Type :** 1-way 2-speaker  
Bass reflex type  
(magnetically shielded type)  
**Speaker unit :** 5.5 cm cone × 2  
**Frequency range :** 80 Hz to 20 000 Hz  
**Input impedance :** 8 Ω  
**Power handling capacity :** 100 W  
**Sound pressure level :** 81 dB/W·m  
**Dimensions :** 258 mm (width) × 75 mm  
(height) × 81 mm (depth)  
**Mass :** 0.95 kg

## SP-F303F (Satellitenlautsprecher)

**Typ :** 1-Weg 2-Lautsprecher,  
Bassreflex  
(magnetisch abgeschirmt)  
**Lautsprechereinheit :** 5,5 cm Konus × 2  
**Frequenzbereich :** 80 Hz bis 20 000 Hz  
**Eingangsimpedanz :** 8 Ω  
**Leistungsaufnahmekapazität :** 100 W  
**Schallleistungspegel :** 80 dB/W·m  
**Abmessungen :** 250 mm (breit) × 1103 mm  
(hoch) × 250 mm (tief)  
**Gewicht :** je 3,77 kg

## SP-F303C (Mittenlautsprecher)

**Typ :** 1-Weg 2-Lautsprecher,  
Bassreflex  
(magnetisch abgeschirmt)  
**Lautsprechereinheit :** 5,5 cm Konus × 2  
**Frequenzbereich :** 80 Hz bis 20 000 Hz  
**Eingangsimpedanz :** 8 Ω  
**Leistungsaufnahmekapazität :** 100 W  
**Schallleistungspegel :** 81 dB/W·m  
**Abmessungen :** 258 mm (breit) × 75 mm  
(hoch) × 81 mm (tief)  
**Gewicht :** 0,95 kg

## SP-F303F (Enceinte satellite)

**Type :** 1 voie, 2 haut-parleurs  
Type à enceinte acoustique  
à évent accordé  
(blindé magnétiquement)  
**Haut-parleurs :** 2 cône de 5,5 cm  
**Plage de fréquences :** 80 Hz à 20 000 Hz  
**Impédance d'entrée :** 8 Ω  
**Capacité de puissance soutenue :** 100 W  
**Niveau de pression acoustique :** 80 dB/W·m  
**Dimensions :** 250 mm (largeur) ×  
1103 mm (hauteur) ×  
250 mm (profondeur)  
**Masse :** 3,77 kg chacun

## SP-F303C (Enceinte centrale)

**Type :** 1 voie, 2 haut-parleurs  
Type à enceinte acoustique  
à évent accordé  
(blindé magnétiquement)  
**Haut-parleur :** 2 cône de 5,5 cm  
**Plage de fréquences :** 80 Hz à 20 000 Hz  
**Impédance d'entrée :** 8 Ω  
**Capacité de puissance soutenue :** 100 W  
**Niveau de pression acoustique :** 81 dB/W·m  
**Dimensions :** 258 mm (largeur) ×  
75 mm (hauteur) ×  
81 mm (profondeur)  
**Masse :** 0,95 kg

# Monteren / Montaje / Collegamenti

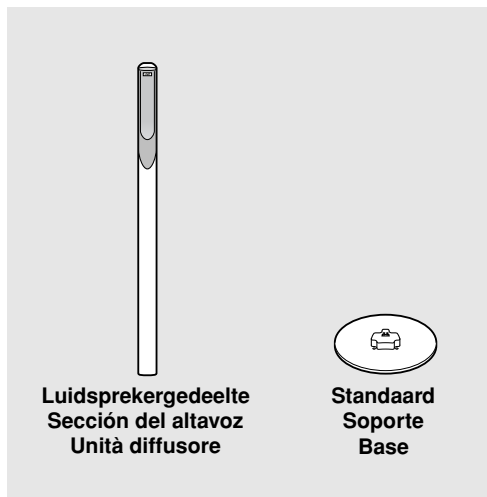

## ■ Monteren van de satelliet-luidsprekers (SP-F303F)

Iedere luidspreker (behalve de middenluidspreker) is voor het vershippen in twee delen gesplitst. Alvorens dit luidsprekersysteem in gebruik te nemen, moet u de luidsprekers volgens de onderstaande procedure in elkaar zetten.

- **Zorg dat u een kruiskop-schroevendraaier heeft.**

## ■ Montaje de los altavoces satélite (SP-F303F)

Cada altavoz (excepto el altavoz central) ha sido dividido en dos partes para fines del transporte. Antes de usar este sistema de altavoces, ejecute el montaje siguiendo el procedimiento de abajo.

- **Prepare un destornillador Phillips.**

## ■ Assemblaggio dei diffusori satellitari (SP-F303F)

Ciascun diffusore, escluso il diffusore centrale, è stato separato in 2 parti per la spedizione. Prima di utilizzare il sistema di diffusori, assemblare le parti seguendo la procedura.

- **Munirsi di un cacciavite Phillips (a stella).**

### Alvorens te monteren—

- Wees voorzichtig en laat de standaard tijdens het monteren niet vallen; de vloer wordt anders mogelijk beschadigd of u bezeert uzelf.
- Zorg dat u voldoende ruimte voor het monteren en installeren heeft.
- Leg een grote, dikke doek voor het monteren van de luidspreker op de vloer ter bescherming van de vloer en de luidspreker.
- Gebruik de luidspreker uitsluitend nadat deze geheel en juist is gemonteerd.

### Antes del montaje—

- Tenga cuidado de no dejar caer el soporte durante el montaje; una caída podría provocar lesiones o daños en el piso.
- Asegúrese de disponer de un espacio suficiente para el montaje y la instalación.
- Coloque una manta grande y gruesa sobre el sitio de montaje del altavoz. Esto permitirá proteger el piso y el altavoz.
- Utilice el altavoz sólo después de finalizar correctamente el montaje.

### Prima dell'assemblaggio—

- Durante il collegamento, prestare attenzione a non far cadere la base per evitare danni a persone o al pavimento.
- Effettuare l'assemblaggio e l'installazione in un luogo sufficientemente spazioso.
- Per proteggere il pavimento e il diffusore, stendere sul pavimento un panno ampio e spesso.
- Utilizzare il diffusore soltanto quando l'assemblaggio è stato correttamente completato.

# 1

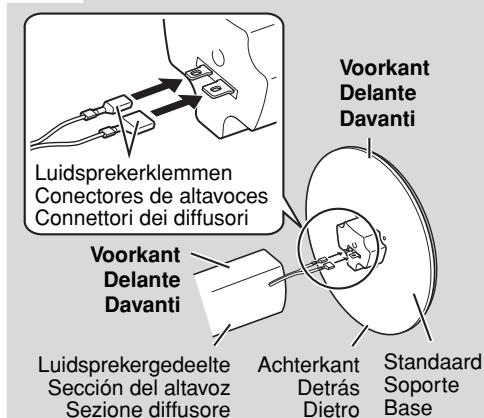

**Verbind de luidsprekerklemmen met de aansluitingen op de standaard.**

**Conecte los conectores de los altavoces a los conectores del soporte.**

**Collegare i connettori dei diffusori ai connettori della base.**

# 2

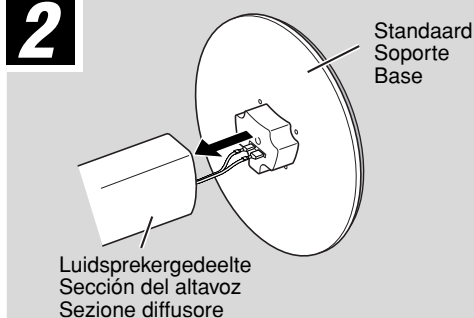

**Monteer het luidsprekergedeelte op de standaard.**

**Una el soporte a la sección del altavoz.**

**Unire la base alla sezione diffusore.**



**3**

Luidsprekergedeelte  
Sección del altavoz  
Sezione diffusore

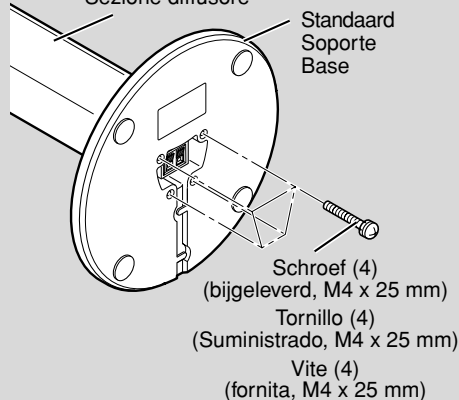

### Bevestig de standaard aan het luidsprekergedeelte.

- Draai de schroeven goed vast.

### Fije el soporte en la sección del altavoz.

- Asegúrese de apretar firmemente los tornillos.

### Fissare la base alla sezione diffusore.

- Stringere saldamente le viti.

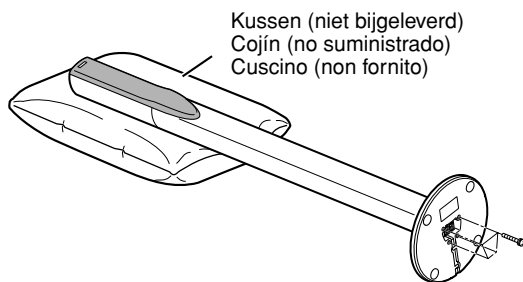
**MEMO****NOTA****NOTA**

Plaats bij voorkeur een kussen onder het luidsprekergedeelte.

- U kunt de schroeven gemakkelijk vastdraaien door het luidsprekergedeelte horizontaal neer te leggen.

Se recomienda colocar un cojín debajo de la sección del altavoz.

- Puede apretar fácilmente los tornillos colocando horizontalmente la sección del altavoz.

Si consiglia di mettere un cuscino sotto la sezione diffusore.

- Le viti possono essere strette facilmente sistemando orizzontalmente la sezione diffusore.

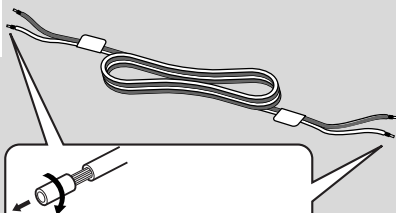
**4**

Draai het uiteinde van de isolatie ineen en trek het eraf.

Retuerza y tire del aislamiento para quitarlo.

Torcere e tirare il rivestimento isolante per toglierlo.

### Verbind het luidsprekersnoer met de luidsprekeraansluiting.

- Iedere luidspreker kan als een voor- of surroundluidspreker worden gebruikt. Gebruik de 5-meter luidsprekersnoeren voor de voorluidsprekers en de 10-meter luidsprekersnoeren voor de surroundluidsprekers.

- ① Houd de klem ingedrukt.
- ② Steek de blootliggende kern van het luidsprekersnoer geheel in de aansluiting.
- ③ Laat de klem los.

### Conecte el cable del altavoz al terminal del altavoz.

- Cada altavoz se puede utilizar como altavoz delantero o altavoz de sonido ambiental. Utilice cables de altavoces de 5 metros para los altavoces delanteros y cables de altavoces de 10 metros para los altavoces de sonido ambiental.

- ① Mantenga presionada la abrazadera.
- ② Inserte hasta el fondo el conductor pelado del cable del altavoz.
- ③ Suelte el dedo.

### Collegare il cavo del diffusore al terminale del diffusore.

- Ciascun diffusore può essere usato come diffusore anteriore o surround. Usare il cavo di 5 m per i diffusori anteriori, e il cavo di 10 m per i diffusori surround.

- ① Premere e tenere premuto il morsetto.
- ② Inserire tutta la porzione esposta del cavo nel terminale.
- ③ Rilasciare il morsetto.

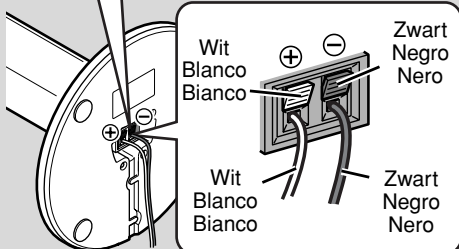
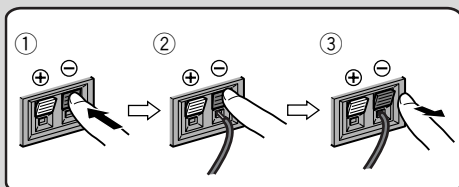

Vervolg op volgende bladzijde  
Continúa en la página siguiente  
Continua alla pagina successiva

## 5

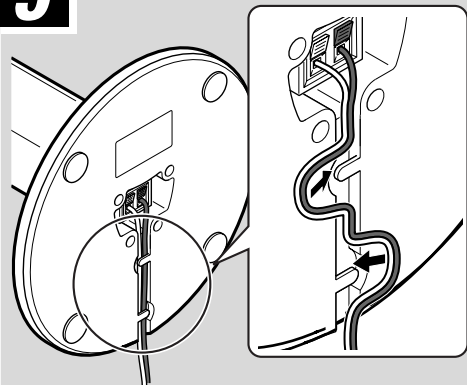

### Plaats het luidsprekersnoer zoals afgebeeld hieronder.

- Trek het luidsprekersnoer goed strak zodat het plat ligt.
- Herhaal de procedure vanaf stap 1 om de andere satelliet-luidsprekers in elkaar te zetten.

### Instale el cable del altavoz como se muestra abajo.

- Tense el cable del altavoz forma que quede plano.
- Repita este procedimiento desde el paso 1 para montar los demás altavoces de satélite.

### Disporre il cavo del diffusore come mostrato sotto.

- Eliminare ogni allentamento in modo che il cavo rimanga piatto.
- Ripetere il procedimento dal passo 1 per assemblare gli altri diffusori satellitari.

## Aansluiten / Conexión / Collegamento

### ■ Aansluiten van het luidsprekersysteem op de versterker

#### Alvorens aan te sluiten—

- Schakel de stroom van de versterker geheel uit alvorens het luidsprekersysteem aan te sluiten; de luidsprekers worden anders mogelijk beschadigd.
- De impedantie van iedere luidspreker is 8 Ω. Alvorens ze met uw versterker te verbinden, moet u het impedantiebereik van uw versterker controleren. Indien de impedantie van deze luidsprekers niet binnen het op de versterker aangegeven impedantiebereik is, kunt u dit luidsprekersysteem niet met uw versterker aansluiten.
- Het maximale vermogen van de SP-F303 is 100 W. Overmatige invoer heeft abnormale ruis en mogelijk beschadiging tot gevolg.
- Voorkom ongewenste ruis en verlaag derhalve beslist het volume alvorens de volgende handelingen uit te voeren:
  - In- of uitschakelen van andere componenten,
  - Bediening van de versterker,
  - Afstemmen op FM-zenders,
  - Snelspoelen van een cassette,
  - Doorlopend weergeven van hoge frequenties of elektronische geluiden met hoge tonen.
- Bij gebruik van een microfoon dient u deze niet naar de luidsprekers te richten en niet in de buurt van de luidsprekers te gebruiken; u hoort anders een schel rondzingend geluid met mogelijk beschadiging van de luidsprekers tot gevolg.
- Alvorens het element van een draaitafel te vervangen, moet u de stroom van de draaitafel uitschakelen; u hoort anders een klikkende ruis met mogelijk beschadiging van de luidsprekers tot gevolg.

### ■ Conexión del sistema de altavoces al amplificador

#### Antes de la conexión—

- Desconecte la alimentación al amplificador antes de conectar el sistema de altavoces; de lo contrario, los altavoces se podrían dañar.
- La impedancia de cada altavoz es de 8 Ω. Antes de conectarlos a su amplificador, compruebe el margen de impedancias para altavoz de su amplificador. Si la impedancia de este altavoz está fuera del margen de impedancias para altavoz indicado en el amplificador, no podrá conectar este sistema al amplificador.
- La capacidad máxima de potencia del SP-F303 es de 100 W. Una entrada excesiva provocará ruidos anormales y daños eventuales.
- Antes de realizar las siguientes operaciones, asegúrese de bajar el nivel de volumen para evitar un estallido de sonido:
  - Activar o desactivar otros componentes,
  - Operar el amplificador,
  - Sintonizar emisoras FM,
  - Avanzar rápidamente una cinta,
  - Reproducir continuamente oscilaciones de alta frecuencia o sonidos electrónicos de tonos agudos.
- Cuando utilice un micrófono, no lo dirija hacia los altavoces ni lo utilice cerca de los altavoces; de lo contrario, el aullido resultante podrá producir daños a los mismos.
- Antes de reemplazar el cartucho, siempre desconecte la alimentación del tornamesa; de lo contrario, el chasquido podría dañar los altavoces.

### ■ Collegamento del sistema di diffusori all'amplificatore

#### Prima del collegamento—

- Per evitare di danneggiare i diffusori, prima di collegare il sistema di diffusori spegnere l'amplificatore.
- Ciascun diffusore ha un'impedenza di 8 Ω. Prima di collegare i diffusori all'amplificatore, verificare l'intervallo di impedenza dell'amplificatore. Se l'impedenza del diffusore non è compresa nell'intervallo di impedenza dell'amplificatore, non è possibile collegare il sistema all'amplificatore.
- La capacità massima di gestione di energia di SP-F303 è di 100 W. Un ingresso di energia maggiore può provocare suoni distorti e danneggiare il sistema.
- Per prevenire rumori indesiderati, abbassare il volume prima di eseguire le seguenti operazioni:
  - Accensione o spegnimento di altri componenti,
  - Utilizzo dell'amplificatore,
  - Sintonizzazione di stazioni FM,
  - Avanzamento rapido del nastro,
  - Riproduzione continua di oscillazioni ad alta frequenza o di suoni elettronici acuti.
- Durante l'utilizzo di un microfono, non orientarlo verso i diffusori e non utilizzarlo in prossimità dei diffusori; il feedback che ne consegue può danneggiare i diffusori.
- Prima di sostituire la cartuccia della puntina, scollegare sempre il giradischi dalla sorgente di alimentazione; il rumore che ne consegue può danneggiare i diffusori.

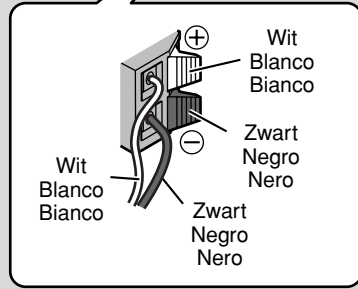
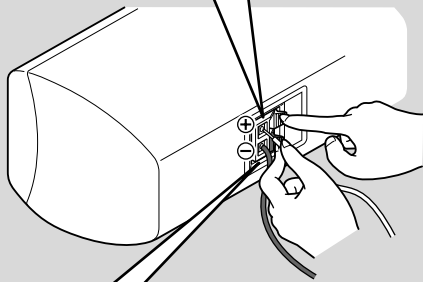
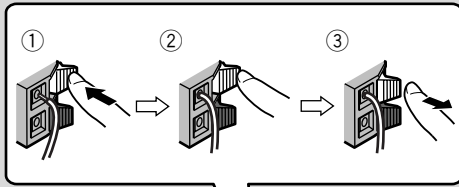

### ■ Aansluiten van de middenluidspreker (SP-F303C)

- Voor het aansluiten van de middenluidspreker, dient u hetzelfde soort luidsprekersnoer (5 m; met "CENTER" gemarkeerd) te gebruiken als de snoeren voor de voorluidsprekers.

### Steek het luidsprekersnoer in de luidsprekeraansluiting.

- ① Houd de klem ingedrukt.
- ② Steek de blootliggende kern van het luidsprekersnoer geheel in de aansluiting.
- ③ Laat de klem los.

### ■ Conexión del altavoz central (SP-F303C)

- Para conectar el altavoz central, utilice el mismo tipo de cable de altavoz (5 m; con la etiqueta "CENTER") que el usado para conectar los altavoces delanteros.

### Introduzca el cable de altavoz en el terminal de altavoz.

- ① Mantenga presionada la abrazadera.
- ② Inserte hasta el fondo el conductor pelado del cable del altavoz.
- ③ Suelte el dedo.

### ■ Collegamento del diffusore centrale (SP-F303C)

- Per collegare il diffusore centrale utilizzare lo stesso tipo di cavo (5 m, con etichetta "CENTER") utilizzato per i diffusori anteriori.

### Inserire il cavo per il diffusore nel terminale.

- ① Premere e tenere premuto il morsetto.
- ② Inserire tutta la porzione esposta del cavo nel terminale.
- ③ Rilasciare il morsetto.



#### LET OP

#### PRECAUCION

#### ATTENZIONE

Zorg dat de snoeren met de juiste polariteit (+ en -) zijn aangesloten; het surroundeffect gaat verloren indien de snoeren omgekeerd werden aangesloten.

Controleer na het aansluiten dat de blootliggende kernen geheel in de aansluiting zijn gestoken.

Asegúrese de hacer coincidir las polaridades (+ y -); de lo contrario, puede suceder que no se obtenga el efecto envolvente. Después de la conexión, compruebe que los núcleos expuestos estén completamente insertados en el terminal.

Verificare che i simboli di polarità (+ e -) corrispondano; in caso contrario il suono perderà l'effetto surround. Dopo il collegamento verificare che le porzioni di cavo esposte siano completamente inserite nei terminali.

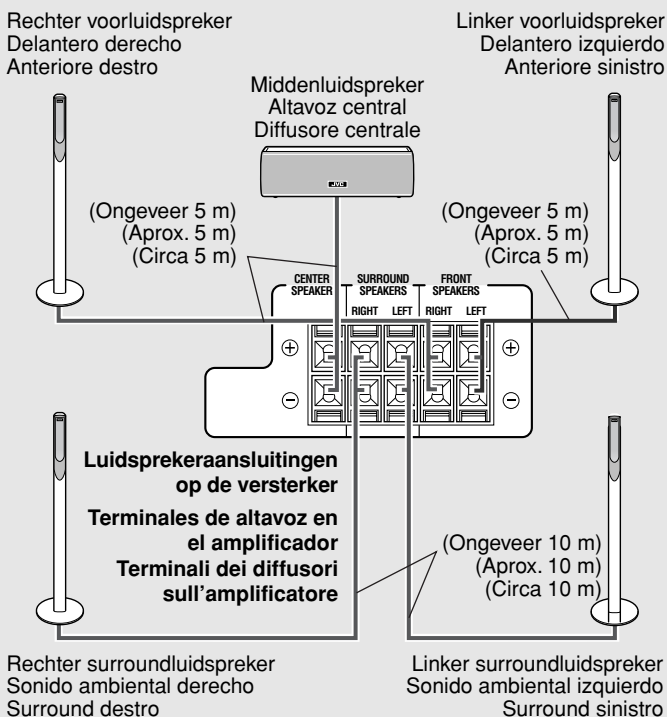

### ■ Standaardmethode voor verbinden met een versterker

Verbind de luidsprekers middels de luidsprekersnoeren met een "SPEAKER" luidsprekeraansluiting op de versterker aan de hand van de afbeelding hieronder.

- Sluit de luidsprekersnoeren met de juiste polariteit (+ en -) aan.
- De afbeelding hieronder toont een standaard aansluitmethode.

### ■ Método de conexión típica a un amplificador

Conecte los altavoces al terminal "SPEAKER" del amplificador utilizando los cables de altavoz, refiriéndose a la ilustración de abajo.

- Cuando conecte los cables de altavoz, asegúrese de hacer coincidir las polaridades (+ y -).
- La ilustración de abajo es un ejemplo de método de conexión típica.

### ■ Collegamento tipico all'amplificatore

Collegare i diffusori a un terminale "SPEAKER" dell'amplificatore tramite i cavi per diffusori come illustrato.

- Verificare che i simboli di polarità (+ e -) corrispondano.
- L'illustrazione rappresenta un tipico schema di collegamento.

# Luidsprekeropstelling / Disposición de los altavoces / Disposizione dei diffusori

Plaats alle luidsprekers indien mogelijk op gelijke afstand tot de luisterplaats.

- Plaats de middenluidspreker normaliter dicht bij de TV.

\* Gebruik bij voorkeur de SP-DW103 indien u een subwoofer met dit SP-F303 systeem wilt gebruiken. Deze combinatie geeft een optimaal surroundgeluid van hoge kwaliteit.

Procure colocar los altavoces a una misma distancia de la posición de audición.

- Normalmente coloque el altavoz central cerca del televisor.

\* En cuanto al subwoofer a utilizar con el SP-F303, se recomienda utilizar el SP-DW103. Esta combinación le brindará sonidos envolventes de óptima calidad.

Posizionare i diffusori alla stessa distanza dalla posizione di ascolto.

- Solitamente il diffusore centrale viene posizionato vicino all'apparato TV.

\* Qualora si desideri utilizzare un subwoofer con SP-F303, si consiglia l'uso del subwoofer SP-DW103. Tale combinazione offre la migliore qualità di suono surround possibile.

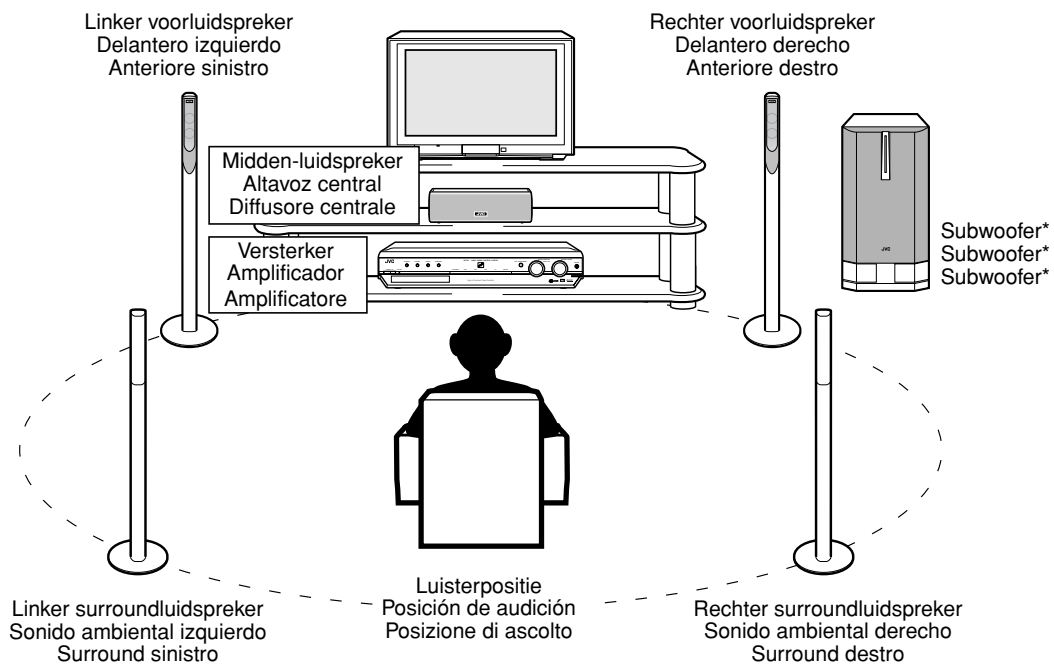

## LET OP

## PRECAUCION

## ATTENZIONE

- Leun niet tegen de luidsprekers. De luidsprekers zouden anders kunnen vallen met beschadiging of letsel tot gevolg. Let vooral op kleine kinderen.
- Controleer of het bovenpaneel van de TV vlak en stabiel is indien u de middenluidspreker op de TV wilt plaatsen.
- No se apoye sobre los altavoces pues se podrían caer o dañar, y provocar lesiones. Especialmente preste atención para evitar que los niños se apoyen contra los mismos.
- Cuando coloque el altavoz central sobre el televisor, asegúrese de que la superficie sea nivelada y estable.
- Non appoggiarsi ai diffusori in quanto potrebbero cadere o rompersi, con conseguenti danni a persone e/o cose. Evitare in particolare che i bambini non si appoggino ai diffusori.
- Se il diffusore centrale viene posizionato sull'apparato TV, verificare che la superficie sia piana e stabile.

# Spécifications / Especificaciones / Dati caratteristici

## SP-F303F (Satelliet-luidspreker)

**Type :** 1-weg 2-luidspreker  
Bass reflex type  
(magnetisch afgeschermd)  
**Luidsprekerunit :** 5,5 cm, hoornvormig × 2  
**Frequentiebereik :** 80 Hz t/m 20 000 Hz  
**Ingangsimpedantie :** 8 Ω  
**Vermogenscapaciteit :** 100 W  
**Geluidsdrukniveau :** 80 dB/W•m  
**Afmetingen :** 250 mm (breedte) × 1103 mm  
(hoogte) × 250 mm (diepte)  
**Gewicht :** 3,77 kg per stuk

## SP-F303C (Middenluidspreker)

**Type :** 1-weg 2-luidspreker  
Bass reflex type  
(magnetisch afgeschermd)  
**Luidsprekerunit :** 5,5 cm, hoornvormig × 2  
**Frequentiebereik :** 80 Hz t/m 20 000 Hz  
**Ingangsimpedantie :** 8 Ω  
**Vermogenscapaciteit :** 100 W  
**Geluidsdrukniveau :** 81 dB/W•m  
**Afmetingen :** 258 mm (breedte) × 75 mm  
(hoogte) × 81 mm (diepte)  
**Gewicht :** 0,95 kg

## SP-F303F (Altavoz satélite)

**Tipo :** 2 altavoces de 1 vía  
Tipo Bass reflex  
(tipo blindado magnéticamente)  
**Unidad de altavoz :** Cono de 5,5 cm × 2  
**Gama de frecuencias :** 80 Hz a 20 000 Hz  
**Impedancia de entrada :** 8 Ω  
**Capacidad de potencia :** 100 W  
**Nivel de presión acústica :** 80 dB/W•m  
**Dimensiones :** 250 mm (ancho) × 1103 mm  
(alto) × 250 mm (profundidad)  
**Peso :** 3,77 kg cada uno

## SP-F303C (Altavoz central)

**Tipo :** 2 altavoces de 1 vía  
Tipo Bass reflex  
(tipo blindado magnéticamente)  
**Unidad de altavoz :** Cono de 5,5 cm × 2  
**Gama de frecuencias :** 80 Hz a 20 000 Hz  
**Impedancia de entrada :** 8 Ω  
**Capacidad de potencia :** 100 W  
**Nivel de presión acústica :** 81 dB/W•m  
**Dimensiones :** 258 mm (ancho) × 75 mm  
(alto) × 81 mm (profundidad)  
**Peso :** 0,95 kg

## SP-F303F (Diffusore satellitare)

**Tipo :** a una via, 2 diffusori  
Tipo Bass-reflex  
(schermato magneticamente)  
**Unità diffusore :** Cono da 5,5 cm × 2  
**Intervallo di frequenza :** da 80 Hz a 20 000 Hz  
**Impedenza d'ingresso :** 8 Ω  
**Capacità di gestione di energia :** 100 W  
**Livello di pressione acustica :** 80 dB/W•m  
**Dimensioni :** 250 mm (largh.) × 1103 mm  
(alt.) × 250 mm (prof.)  
**Peso :** 3,77 kg ciascuno

## SP-F303C (Diffusore centrale)

**Tipo :** a una via, 2 diffusori  
Tipo Bass-reflex  
(schermato magneticamente)  
**Unità diffusore :** Cono da 5,5 cm × 2  
**Intervallo di frequenza :** da 80 Hz a 20 000 Hz  
**Impedenza d'ingresso :** 8 Ω  
**Capacità di gestione di energia :** 100 W  
**Livello di pressione acustica :** 81 dB/W•m  
**Dimensioni :** 258 mm (largh.) × 75 mm  
(alt.) × 81 mm (prof.)  
**Peso :** 0,95 kg

# Montering / Samling / Kokoaminen

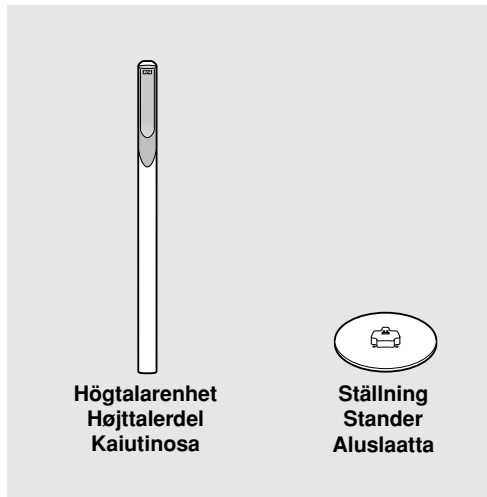

## ■ Montering av satellithögtalarna (SP-F303F)

Alla högtalarna (förutom mitthögtalaren) levereras i två delar för skeppslast. Montera högtalarsystemet enligt följande instruktioner innan du använder det.

- Förbered en Phillips skruvmejsel.

## ■ Samling af satellithøjttalerne (SP-F303F)

Hver højttaler (undtagen centerhøjttaleren) er blevet delt i to dele af forsendelseshensyn. Før højttalersystemet tages i brug, er det nødvendigt først at samle det ved at følge nedenstående procedure.

- Hav en Phillips-skruetrækker klar.

## ■ Satelliittikaiuttimien kokoaminen (SP-F303F)

Keskikaiutinta lukuun ottamatta kaiuttimet toimitetaan kahdessa osassa. Kokoja kaiuttimet ennen niiden käyttämistä seuraavien ohjeiden mukaan.

- Tarvitset ristipäistä ruuvitalttaa.

### Innan monteringen—

- Var noga med att inte tappa ställningen under monteringen, då golvet kan skadas eller kroppsskada uppstå.
- Säkerställ tillräckligt med utrymme för montering och installation.
- Lägg en stor, tjock tygbit på golvet där högtalaren monteras för att skydda golvet och högtalaren.
- Använd endast högtalaren efter korrekt och fullbordad montering.

### Før samling—

- Pas på ikke at tabe standen, når du er ved at sætte delene sammen, da det kan forårsage kvæstelser eller skader på gulvet.
- Sørg for at have nok plads til samling og installation.
- Anbring et stort, tykt klæde på gulvet, hvor du samler højttaleren, så du kan beskytte både gulvet og selve højttaleren.
- Brug først højttaleren, når den er samlet korrekt og fuldstændigt.

### Ennen kokoamista—

- Varo, ettei aluslaatta putoa kokoamisen aikana. Muutoin lattia voi vaurioitua tai henkilövahinko voi aiheutua.
- Varaa kokoamiselle riittävästi tilaa.
- Suojaa lattia suurella paksulla matolla tai kankaalla. Se suojelee myös kaiutinta.
- Älä ota kaiutinta käyttöön ennen kuin olet koonnut sen loppuun saakka.

1

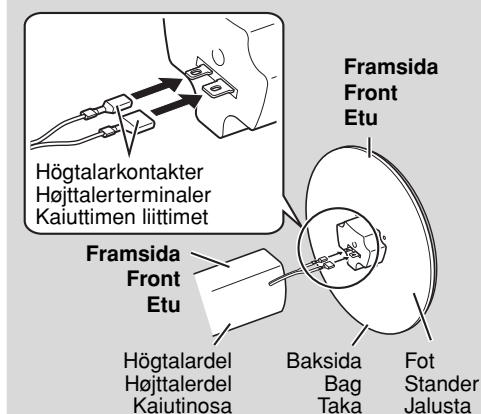

**Anslut högtalarkontakterna till kontakterna på foten.**

**Forbind terminalerne på højttalerne til terminalerne på benene.**

**Liitä kaiuttimen liitin jalustan liittimiin.**

2

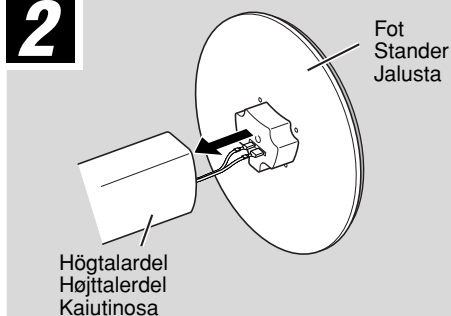

**Sätt ihop foten med högtalardelen.**

**Sæt standen på højttalardelen.**

**Liitä jalusta kaiutinosaan.**

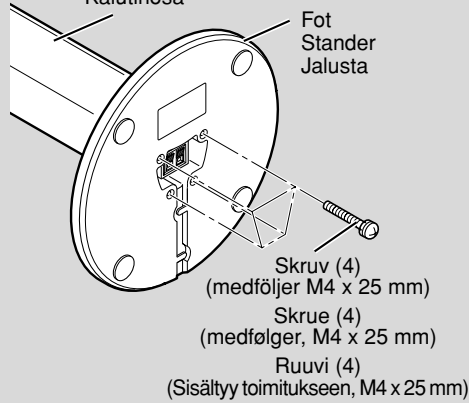
**3**Högtalardel  
Höjttalardel  
Kaiutinosä**Fäst foten på högtalardelen.**

- Se till att du drar åt skruvarna ordentligt.

**Fastgør standen til højttalardelen.**

- Sørg for at stramme skruerne til.

**Kiinnitä jalusta kaiutinosaan.**

- Muista kiristää ruuvit kunnolla.

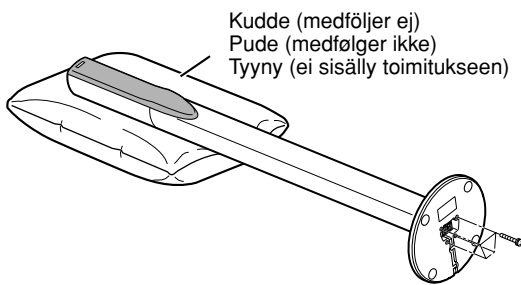
**MEMO****OBS****HUOMAA**Kudde (medfølger ej)  
Pude (medfølger ikke)  
Tyyny (ei sisälly toimitukseen)

Det är lämpligt att lägga en kudde under högtalardelen vid monteringen.

- Det går lättare att skruva i skruvarna om högtalardelen horisontalt.

Det anbefales, at du lægger en pude under højttalardelen.

- Det er let at stramme skruerne, hvis du lægger højttalardelen vandret.

Kaiutinosan alle kannattaa laittaa tyyny.

- Voit kiristää ruuvit helposti asettamalla kaiutinosan vaakatasoon.

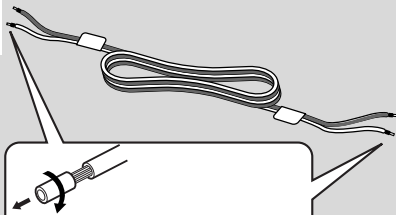
**4**

Vrid runt och dra bort isoleringen.  
Vrid og træk i isoleringen for at fjerne den.  
Irrota eristysvaippa vääntämällä ja vetämällä sitä.

**Anslut högtalarsladden till högtalaruttaget.**

- Alla högtalare kan användas som antingen främre eller surround högtalare. Använd de 5 meter långa sladdarna för de främre högtalarna, och de 10 meter långa sladdarna för de surround högtalarna.

- ① Tryck och håll ned klämman.
- ② För in den exponerade högtalarkabelkärnan helt i kabelskon.
- ③ Släpp taget.

**Forbind højttalerledningen til højttalerterminalen.**

- Hver højttaler kan anvendes som front- eller surroundhøjttaler. Brug højttalerledningerne på 5 meter til fronthøjttalerne og højttalerledningerne på 10 meter til surroundhøjttalerne.

- ① Tryk ned på klemmen, og hold den nede.
- ② Skub højttalerledningens blottede kernekabel helt ind i terminalen.
- ③ Slip klemmen.

**Liitä kaiuttimen johdin kaiuttimen liittimeen.**

- Kokoa kaiuttimia voidaan käyttää etu- tai surroundkaiuttimena. Käytä 5 metrin kaiutinjohtimia etukaiuttimille ja 10 metrin johtimia surroundkaiuttimille.

- ① Pidä liittimen pidintä painettuna.
- ② Työnnä kaiutinjohton paljas pää liittimeen pohjaan saakka.
- ③ Vapauta liittimen pidin.

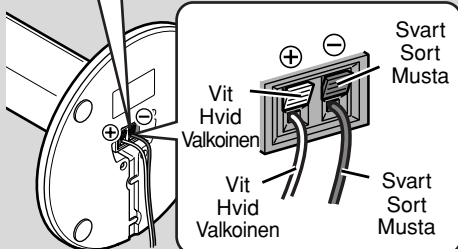
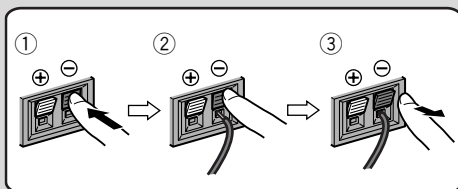

Vit Hvid Valkoinen  
Vit Hvid Valkoinen  
Svart Sort Musta  
Svart Sort Musta

Fortsättning på nästa sida  
Fortsættes på næste side  
Jatkuu seuraavalla sivulla

30

## 5

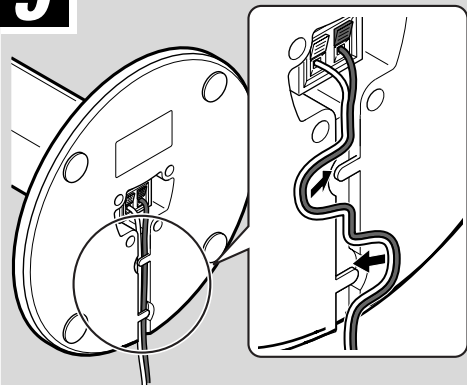

### Dra högtalarsladden på det sätt som visas nedan.

- Se till att du spänner upp sladden så att den ligger plant mot foten. Upprepa samma procedur från steg 1, för att sätta ihop de övriga satellithögtalarna.

### Før højtalerledningen som vist nedenfor.

- Sørg for, at højtalerledningen sidder stramt, så den ligger fladt. Gentag proceduren fra trin 1 for at samle de andre satellithøjtalere.

### Vedä kaiutinjohtin alla olevien ohjeiden mukaisesti.

- Muista poistaa löysä osa, jotta kaiutinjohtin on suorassa. Kokoa muut satelliittikaiuttimet toistamalla toimenpide vaiheesta 1 alkaen.

## Anslutning / Tilslutning / Liitântä

### ■ Koppling av högtalarsystemet till förstärkaren

#### Innan koppling—

- Stäng av strömmen innan förstärkaren kopplas till högtalarsystemet, annars kan högtalarna skadas.
- Högtalarnas impedans är 8 Ω. Innan de kopplas till förstärkaren, kontrollera impedansområdet på förstärkaren. Om högtalarnas impedans ligger utanför förstärkarens impedansområde, kan inte detta system kopplas till förstärkaren.
- Den maximala kraftkapaciteten för SP-F303-modellen är 100 W. Överflödig ineffekt kan resultera i avvikande ljud och eventuell skada.
- Försäkra dig om att sänka volymnivån för att förhindra ljud innan följande förfarande:
  - Påsättning eller avstängning av andra komponenter,
  - Användning av förstärkaren,
  - Inställning av FM-stationer,
  - Snabbframspolning av bandet,
  - Kontinuerlig reproduktion av hög frekvenspendling eller höga hartsade, elektroniska ljud.
- När en mikrofon används, rikta den inte mot högtalarna eller använd den inte nära dem, för då kan det tjutande ljudet som uppstår skada högtalarna.
- Stäng alltid av strömmen till svängskivan innan utbyttandet av pick-upen, annars kan det klickande ljudet skada högtalarna.

### ■ Tilslutning af højtalersystemet til forstærkeren

#### Før tilslutning—

- Sluk for strømmen til forstærkeren før højtalersystemet tilsluttes, ellers kan højtalerne blive beskadiget.
- Hver højtalers impedans er på 8 Ω. Kontroller din forstærkers højtalerimpedansområde, inden du forbinder højtalerne til din forstærker. Hvis denne højtaler ligger udenfor det højtalerimpedansområde, der er angivet på forstærkeren, kan du ikke forbinde dette system til forstærkeren.
- SP-F303 kan maksimalt håndtere 100 W. En for stor strømtilførsel vil resultere i abnorm støj og mulig beskadigelse.
- Sørg for at skrue ned for lydniveauet for at forhindre uønsket støj, inden nogen af følgende betjeningsmuligheder udføres:
  - Tænding eller slukning af andre komponenter,
  - Betjening af forstærkeren,
  - Indstilling af FM-stationer,
  - Spoling af et bånd.
  - Vedvarende gengivelse af højfrekvenssvingninger eller elektroniske lyde med høj tonehøjde.
- Når der bruges mikrofon, må man ikke sigte med den på højtalerne eller bruge den i nærheden af højtalerne, da den hyletone, der opstår, kan beskadige højtalerne.
- Før kassetten med endeløst bånd udskiftes, skal strømmen til pladetallerknen altid slås fra, da klik-lyden ellers kan beskadige højtalerne.

### ■ Kaiuttimien kytkentä vahvistimeen

#### Ennen kytkemistä—

- Sammuta vahvistimesta virta ennen kaiuttimien yhdistämistä. Muutoin kaiuttimet voivat vaurioitua.
- Kunkin kaiuttimen impedanssi on 8 Ω. Tarkista ennen niiden yhdistämistä vahvistimeen, että tämä arvo on vahvistimen impedanssialueella. Jos kaiuttimien impedanssi ei ole vahvistimen impedanssialueella, näitä kaiuttimia ei voida yhdistää vahvistimeen.
- SP-F303-kaiutinjärjestelmän suurin tehonkesto on 100 W. Liian suuri tehonsyöttö heikentää äänenlaatua ja voi vahingoittaa kaiuttimia.
- Hiljennä äänenvoimakkuutta ennen seuraavia toimia:
  - Virran kytkeminen muihin laitteisiin tai virran sammuttaminen niistä
  - Vahvistimen käyttäminen
  - FM-asemien virittäminen
  - Nauhan pikakelaaminen
  - Korkeiden tai kimeiden elektronisten äänien jatkuva toistaminen.
- Jos käytät mikrofonia, älä suuntaa sitä kaiuttimiin äläkä käytä sitä kaiuttimien lähellä. Muutoin aiheutuva kierto voi vahingoittaa kaiuttimia.
- Sammuta levysoittimesta virta ennen äänirasian vaihtamista. Muutoin kaiuttimet voivat vaurioitua.



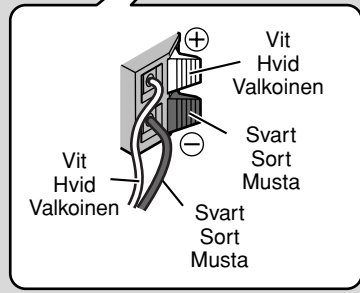
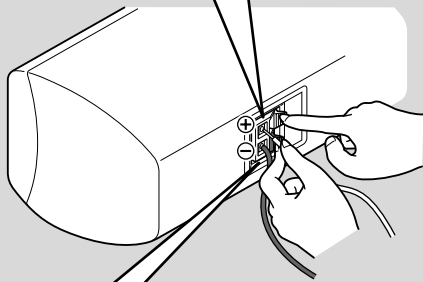
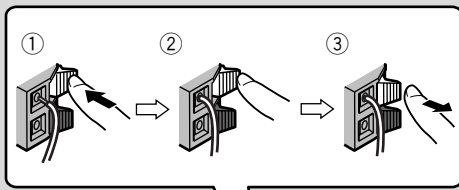

### ■ Inkoppling av mitthögtalaren (SP-F303C)

- Använd samma typ av högtalarkabel (5 m; med etiketten "CENTER") för inkoppling av mitthögtalaren som användes för framhögtalarna.

### För in högtalarkabeln i högtalarkabelsko.

- ① Tryck och håll ned klämman.
- ② För in den exponerade högtalarkabelkärnan helt i kabelskon.
- ③ Släpp taget.

### ■ Tilslutning af centerhøjtaleren (SP-F303C)

- For at tilslutte centerhøjtaleren, skal du anvende den samme type højtalerledning (5 m; mærket med "CENTER"), som blev brugt til at tilslutte fronthøjtalerne.

### Skub højtalerledningen ind i højtalerterminalen.

- ① Tryk ned på klemmen og hold den nede.
- ② Skub højtalerledningens blottede kernekabel helt ind i terminalen.
- ③ Slip klemmen.

### ■ Keskikaiuttimen liittäminen (SP-F303C)

- Liitä keskikaiutin käyttämällä samanlaista kaiutinjohdotta kuin etukaiuttimissa (pituus 5 m, merkintä "CENTER").

### Yhdistä kaiutinjohdot kaiutinliitäntään.

- ① Pidä liittimen pidintä painettuna.
- ② Työnnä kaiutinjohdon paljas pää liittimeen pohjaan saakka.
- ③ Vapauta liittimen pidin.



**VARNING**

**FORSIGTIG**

**VAROITUS**

Var noga med att anpassa polariteten (+ och -) annars går ljudets surround-effekt förlorad. Kontrollera att de exponerade kärntrådarna är helt insatta i kabelskon efter inkopplingen.

Sørg for at matche polariteten (+ og -); da lyden ellers mister sin surround-effekt. Efter at have forbundet, kontrolleres det, at de blottede kernekabler er skubbet helt ind i terminalen.

Varmista, että napaisuus on oikein päin (+ ja -). Muutoin äänentoiston tilavaikutelma katoaa. Kun olet yhdistänyt johdot, tarkista, että niiden paljaat päät on työnnetty liittimiin kokonaan.

Höger fronthögtalare  
Højre fronthøjtaler  
Etu oikeat

Vänster fronthögtalare  
Venstre fronthøjtaler  
Etu vasen

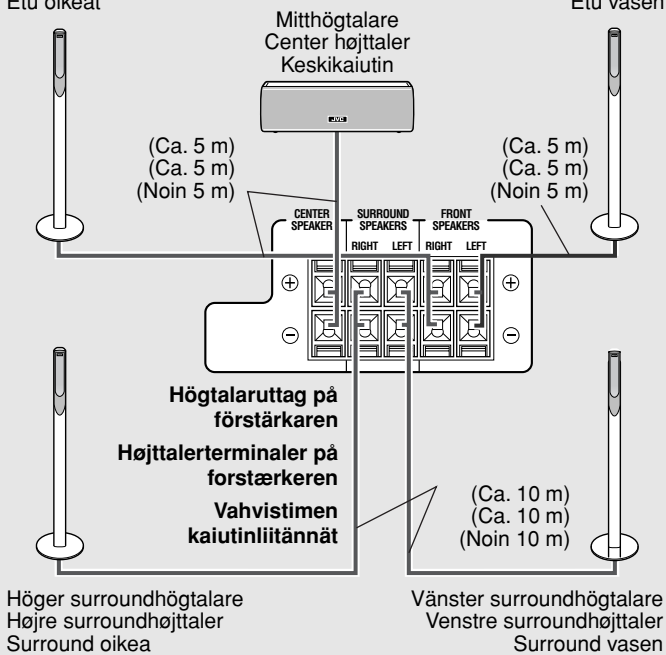

### ■ Exempel på förstärkarinkoppling

Koppla högtalarna till ett "SPEAKER" på förstärkaren med högtalarkablarna enligt diagrammet nedan.

- Försäkra dig om att anpassa polariteten (+ och -) när du kopplar in högtalarkablarna.
- Diagrammet nedan är ett typexempel på en inkopplingsmetod.

### ■ Typisk forbindelsesmetode til en forstærker

Forbind højtalerne til en af forstærkerens "SPEAKER"-terminaler med højtalerledningerne med reference til diagrammet nedenfor.

- Sørg for at matche polariteten (+ og -), når højtalerledningerne tilsluttes.
- Diagrammet nedenfor er et eksempel på en typisk forbindelsesmetode.

### ■ Kaiuttimien yhdistäminen vahvistimeen

Yhdistä kaiuttimet vahvistimen "SPEAKER"-liitäntöihin alla kuvatulla tavalla.

- Varmista, että napaisuus on oikein päin (+ ja -), kun yhdistät kaiutinjohdot.
- Alla olevassa kuvassa esitetään normaali yhdistämistapa.

# Högtalararrangemang / Højttalerlayout / Kaiutinkokoonpano

Placera alla högtalare på samma avstånd från avlyssningsplatsen om möjligt.

- Vanligtvis, placera mitthögtalaren nära TV:n

- \* Om en subwoofer ska användas med SP-F303, rekommenderas användandet av SP-DW103. Denna kombination ger dig bästa möjliga surround-ljudkvalitet.

Anbring alle højttalerne i samme afstand til lyttepositionen, hvis det er muligt.

- Normalt anbringes centerhøjttaleren tæt på tv'et.

- \* Hvis du vil bruge en subwoofer med SP-F303, anbefales det, at du bruger en SP-DW103. Denne kombination giver dig de bedste mulige surround-lyde af høj kvalitet.

Aseta kaikki kaiuttimet samalle etäisyydelle kuuntelupisteestä, jos mahdollista.

- Keskikaiutin asetetaan tavallisesti lähelle televisiota.

- \* Jos käytät SP-F303-kaiutinsarjan kanssa subwooferia, on suositeltavaa käyttää SP-DW103-mallista subwooferia. Tämä yhdistelmä varmistaa parhaan mahdollisen tilavaikutelman.

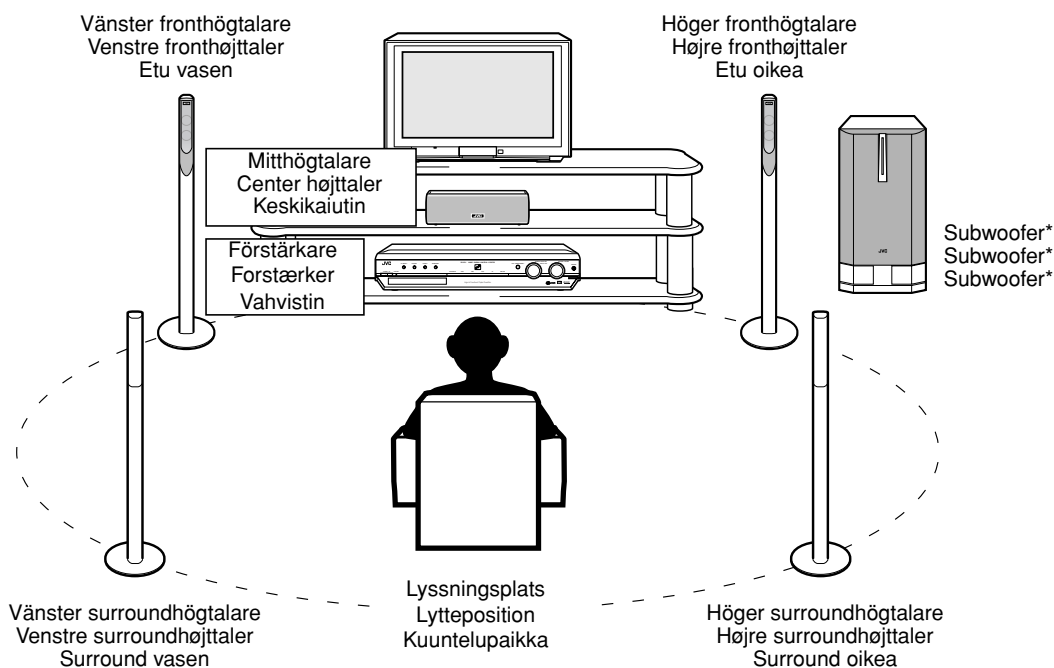

## VARNING

## FORSIGTIG

## VAROITUS

- Luta dig inte mot högtalarna, då de kan falla ner och gå sönder, och eventuellt orsaka kroppslig skada. Var speciellt försiktig med att barn inte lutar sig mot högtalarna.
- Var säker på att underlaget är jämnt och stadigt om mitthögtalaren placeras på TV:n.
- Læn dig ikke op ad højttalerne, da højttalerne kunne falde ned og gå i stykker og muligvis forårsage en kvæstelse. Vær særligt forsigtig med, at børn ikke læner sig op ad dem.
- Sørg for at overfladen er plan og stabil, hvis du anbringer centerhøjttaleren ovenpå et tv.
- Älä nojaa kaiuttimiin, sillä ne voivat kaatua tai särkyä ja aiheuttaa henkilövahinkoja. Varo erityisesti, etteivät lapset nojaa niihin.
- Jos asetat keskikaiuttimen television päälle, varmista, että alusta on tasainen ja vakaa.

## SP-F303F (Satellithögtalare)

**Typ :** 2 1-vägshögtalare  
Basreflex typ  
(magnetiskt skyddad typ)  
**Högtalarenhet :** 5,5 cm kon × 2  
**Frekvensområde :** 80 Hz till 20 000 Hz  
**Ingångsimpedans :** 8 Ω  
**Kraftkapacitet :** 100 W  
**Ljudtrycksnivå :** 80 dB/W·m  
**Mått :** 250 mm (bredd) × 1103 mm  
(höjd) × 250 mm (djup)  
**Vikt :** 3,77 kg st

## SP-F303C (Mitthögtalare)

**Typ :** 2 1-vägshögtalare  
Basreflex typ  
(magnetiskt skyddad typ)  
**Högtalarenhet :** 5,5 cm kon × 2  
**Frekvensområde :** 80 Hz till 20 000 Hz  
**Ingångsimpedans :** 8 Ω  
**Kraftkapacitet :** 100 W  
**Ljudtrycksnivå :** 81 dB/W·m  
**Mått :** 258 mm (bredd) × 75 mm  
(höjd) × 81 mm (djup)  
**Vikt :** 0,95 kg

## SP-F303F (Satellithöjtaler)

**Type :** 1-vejs 2-höjtaler  
Basreflekstype  
(magnetisk beskytted type)  
**Höjtalerenhet :** 5,5 cm kegle × 2  
**Frekvensområde :** 80 Hz til 20 000 Hz  
**Indgangsimpedans :** 8 Ω  
**Strømhåndteringskapacitet :** 100 W  
**Lydtryksniveau :** 80 dB/W·m  
**Dimensioner :** 250 mm (bredde) × 1103 mm  
(højde) × 250 mm (dybde)  
**Vægt :** 3,77 kg hver

## SP-F303C (Centerhöjtaler)

**Type :** 1-vejs 2-höjtaler  
Basreflekstype  
(magnetisk beskytted type)  
**Höjtalerenhet :** 5,5 cm kegle × 2  
**Frekvensområde :** 80 Hz til 20 000 Hz  
**Indgangsimpedans :** 8 Ω  
**Strømhåndteringskapacitet :** 100 W  
**Lydtryksniveau :** 81 dB/W·m  
**Dimensioner :** 258 mm (bredde) × 75 mm  
(højde) × 81 mm (dybde)  
**Vægt :** 0,95 kg

## SP-F303F (Satelliittikaiutin)

**Tyyppi :** 1-tiekaiutin, 2 elementtiä  
Bassorefleksirakenne  
(magneettisuojattu)  
**Kaiutinkartio :** 5,5 cm:n kartio × 2  
**Taajuusalue :** 80 Hz – 20 000 Hz  
**Tuloimpedanssi :** 8 Ω  
**Tehonsieto :** 100 W  
**Äänenpainetaso (herkkyys) :** 80 dB/W·m  
**Mitat :** 250 mm (leveys) × 1103 mm  
(korkeus) × 250 mm (syvyys)  
**Paino :** 3,77 kg kukin

## SP-F303C (Keskikaiutin)

**Tyyppi :** 1-tiekaiutin, 2 elementtiä  
Bassorefleksirakenne  
(magneettisuojattu)  
**Kaiutinkartio :** 5,5 cm:n kartio × 2  
**Taajuusalue :** 80 Hz – 20 000 Hz  
**Tuloimpedanssi :** 8 Ω  
**Tehonsieto :** 100 W  
**Äänenpainetaso (herkkyys) :** 81 dB/W·m  
**Mitat :** 258 mm (leveys) × 75 mm  
(korkeus) × 81 mm (syvyys)  
**Paino :** 0,95 kg

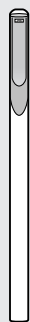

Część głośnikowa  
Hangszóró rész  
Sekce reproduktorů

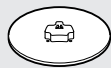

Podstawa  
Állvány  
Stojan

## ■ Składanie głośników satelitarnych (SP-F303F)

Wszystkie głośniki (poza środkowym) zostały na czas transportu podzielone na dwie części. Przed użyciem zestawu głośników złoż je najpierw według poniższej procedury.

- Przygotuj śrubokręt Philipsa.

## ■ A szatellit hangsugárzók összeszerelése (SP-F303F)

Minden hangsugárzót (a centersugárzót kivéve) szétszedve szállítják. E hangsugárzó rendszer használatá előtt, először szerelje azt össze a következő eljárás alapján.

- Készítse elő a Philips csavarhúzó.

## ■ Montáž satelitních reproduktorů (SP-F303F)

Všechny reproduktory (až na centrální reproduktor) jsou při expedici rozděleny na dvě části. Před použitím této soustavy reproduktorů je třeba reproduktory nejdříve sestavit podle dále uvedeného popisu.

- Připravte si šroubovák Philips.

### Przed składaniem—

- Uważaj, abyś nie upuścił podstawy podczas składania; w przeciwnym razie może ona spowodować zniszczenie podłogi lub zranienie.
- Zapewnij wystarczająco dużo miejsca do składania i ustawienia.
- Połóż na podłodze duży kawałek grubej tkaniny w miejscu składania głośników, aby móc chronić podłogę i same głośniki.
- Używaj głośnika dopiero po całkowitym i prawidłowym złożeniu.

### Összeszerelés előtt—

- Vigyázzon, hogy ne dobja le az állványt összeszerelés közben; máskülönben, ez a padló károsodását vagy sérülést okozhatja.
- Biztosítson elegendő helyet az összeszerelésre és az elhelyezésre.
- Tegyen egy nagy, vastag rongyot a padlóra, ahol a hangsugárzót összeszereli, ezzel megvédheti a padlót és magát a hangsugárzót.
- Csak akkor használja a hangsugárzót, ha teljesen és megfelelően összeszerelte.

### Před montáží—

- Dbejte na to, aby stojan během montáže nespadol. Mohl by poškodit podlahu nebo způsobit úraz.
- K montáži a instalaci si zajistěte dostatečný prostor.
- Na podlahu, kde budete montovat reproduktor, rozprostřete silnou látku. Tím chráníte podlahu i samotný reproduktor.
- Reproduktor začněte používat až po úplné a správné provedené montáži.

# 1

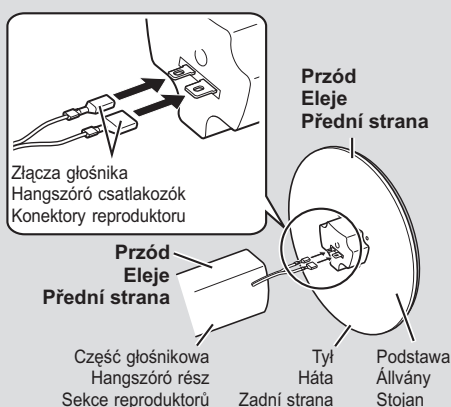

**Podłącz złącza głośnika do złączy w podstawie.**

**Csatlakoztassa a hangszóró csatlakozóit az állvány csatlakozóihoz.**

**Konektory reproduktoru připojte ke konektorům stojanu.**

# 2

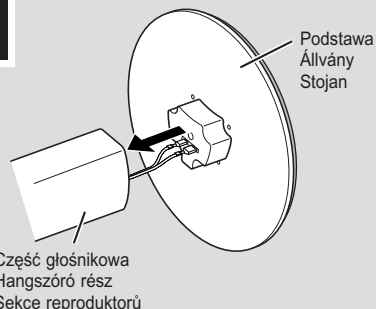

**Połącz podstawę i część głośnikową.**

**Helyezze az állványt a hangszóró részhez.**

**Stojan spojte se sekci reproduktorů.**

**3**

Część głośnikowa  
Hangszóró rész  
Sekce reproduktorů

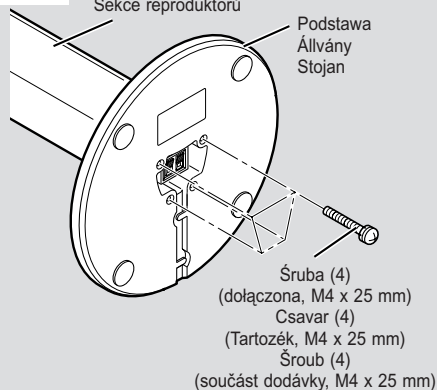

### Przykręć podstawę do części głośnikowej.

- Koniecznie zakręć mocno śruby.

### Erősítse az állványt a hangszóró részhez.

- Gondoskodjon arról, hogy a csavarok határozottan meg legyenek húzva.

### Stojan upevněte k sekci reproduktorů.

- Zkontrolujte, zda jsou šrouby pevně dotažené.



#### PRZYPOMNIENIE

#### Emlékeztető

#### Poznámka

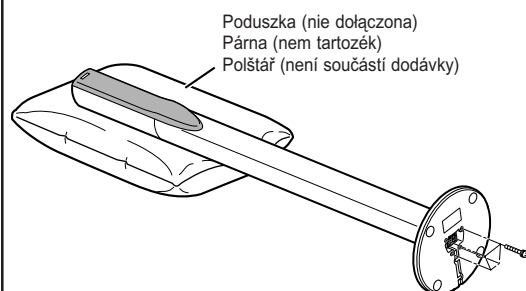

Zalecane jest podłożenie poduszki pod część głośnikową.

- Śruby można łatwo dokręcić, ułożysz część głośnikową poziomo.

Ajánlott egy párnát helyezni a hangszóró rész alá.

- A hangszóró részt vízszintesen elfektetve könnyen megszoríthatja a csavarokat.

Pod sekci reproduktorů se doporučuje vložit polštář.

- Šrouby lze snadno dotáhnout, pokud sekci reproduktorů položíte do vodorovné polohy.

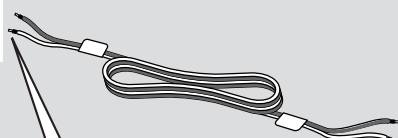
**4**

Aby zdjác izolacj, skręc jã i Źciãgnij.  
Csavarással és húzással távolíts el a szigetelő bevonatot.  
Izolaci pootoĉte a stãhněte ji.

### Podłącz przewód głośnika do gniazda głośnikowego.

- KaŹdy głośnik moŹe byc uŹywany jako głośnik przedni lub otaczajãcy. Do podlãczenia głośników przednich naleŹy wykorzystaç 5-metrowe przewody głośnikowe, a do podlãczenia głośników otaczajãcych – przewody 10-metrowe.

- 1 NaciŹnij i przytrzymaj zacisk.
- 2 Wlóż odsłoniętã częŹci przewodu całkowicie do gniazda.
- 3 Zwolnij palec.

### Csatlakoztassa hangszóró kãbelt a hangszóró kivezetéshez.

- Mindegyik hangszóró hasznãlható első vagy térhatás hangszóróként. Hasznãlja az 5 méteres hangszóró kãbeleket az első hangszórókhoz és a 10 méteres hangszóró kãbeleket a térhatás hangszórókhoz.

- 1 Nyomja meg és tartsa a a rögzítő fület.
- 2 Helyezze be teljesen a hangszóró kãbel lecsupaszított erét a kivezetésekbe.
- 3 Engedje fel az ujját.

### Kabel reproduktoru pŹipojte ke svorkám reproduktoru.

- KaŹdý reproduktor lze pouŹít jako ĉelní nebo prostorový reproduktor. Pětmetrové kabely reproduktorů pouŹijte pro ĉelní reproduktory a desetimetrové kabely pro prostorový reproduktory.

- 1 Stiskněte a pŹidrŹte svorku.
- 2 ObnaŹený vodiĉ kabelu reproduktoru zcela zasuňte do svorky.
- 3 Svorku uvolněte.

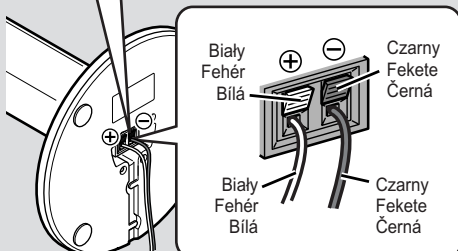
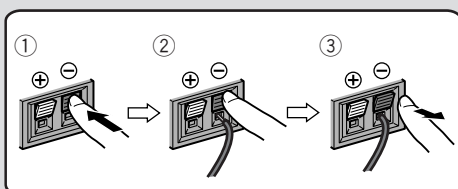

Ciãg dalszy na następniej stronie  
Folytatás a következő oldalon  
Pokraĉování na další straně

## 5

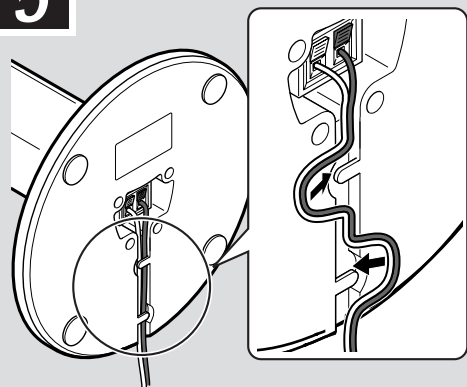

### Poprowadź przewód głośnika jak pokazano poniżej.

- Koniecznie naciągnij przewód, aby leżał on płasko.
- Powtórz procedurę od kroku 1, aby złożyć pozostałe głośniki satelitarne.

### Bujtassa a hangszóró kábelt a lent látható módon.

- Gondoskodjon arról, hogy a laza részeket kihúzza úgy, hogy a hangszóró kábel egyenesen fekdjön.

Ismételje meg az eljárást az 1. lépéstől a többi szatellit hangszóró összeszerelése érdekében.

### Kabel reproduktoru ved'te podle obrázku.

- Kabel dobře napněte a zasuňte pod úchyty, aby ploše přilhal.
- Zopakujte tento postup od kroku 1 a sestavte další satelitní reproduktory.

## Podłączanie / Csatlakoztatás / Zapojení

### ■ Podłączanie zestawu głośników do wzmacniacza

#### Przed podłączeniem—

- Przed podłączeniem zestawu głośników wyłącz zasilanie wzmacniacza; w przeciwnym razie głośniki mogą zostać uszkodzone.
- Impedancja każdego głośnika wynosi 8  $\Omega$ . Przed podłączeniem ich do wzmacniacza sprawdź zakres impedancji głośników, które można podłączyć do wzmacniacza. Jeżeli impedancja podłączonego głośnika nie mieści się w zakresie impedancji głośników podanej na wzmacniaczu, nie można podłączać zestawu do tego wzmacniacza.
- Maksymalna przenoszona moc dla SP-F303 wynosi 100 W. Zbyt silny sygnał wejściowy może spowodować nadmierne zakłócenia i uszkodzić głośniki.
- Przed wykonaniem następujących operacji koniecznie zmniejsz głośność, aby uniknąć niepożądanego hałasu:
  - Włączanie lub wyłączanie innych elementów zestawu,
  - Obsługa wzmacniacza,
  - Dostrajanie stacji FM,
  - Przewijanie taśmy do przodu,
  - Ciągłe odtwarzanie oscylacji o wysokiej częstotliwości albo elektronicznego dźwięku o wysokiej częstotliwości.
- Podczas używania mikrofonu nie kieruj go w stronę głośników ani nie używaj go w ich pobliżu; w przeciwnym razie powstający wyjący dźwięk może uszkodzić głośniki.
- Przed wymianą wkładki w gramofonie zawsze wyłącz zasilanie gramofonu; w przeciwnym razie dźwięk klikania może uszkodzić głośniki.

### ■ A hangszóró rendszer csatlakoztatása az erősítőhöz

#### Csatlakoztatás előtt—

- Kapcsolja ki az erősítőt, mielőtt csatlakoztatná a hangszóró rendszert; máskülönben a hangszórók megsérülhetnek.
- Minden hangszóró impedanciája 8  $\Omega$ . Mielőtt csatlakoztatná azokat, ellenőrizze az erősítőjének a hangszóró impedancia tartományát. Ha ennek a hangszórónak az impedanciája kívül esik az erősítőn feltüntetett hangszóró impedancia tartományon, akkor ezt a rendszert nem csatlakoztathatja az erősítőhöz.
- Az SP-F303 maximálisan 100 W teljesítményt képes átvinni. A túlzottan nagy bemenet abnormális zajt, esetleg károsodást okoz.
- Gondoskodjon arról, hogy a hangerő le legyen kapcsolva, mielőtt elvégezné a közvetkező műveleteket, hogy elkerülje a nem kívánatos zajokat:
  - Más egységek be- és kikapcsolásakor,
  - Az erősítő működtetésekor,
  - Az FM rádió hangolásakor,
  - A szalag gyors-előre tekercselésekor,
  - Folyamatos nagy frekvenciás oszcilláció vagy magas hangú elektronikus hangok visszaadásakor.
- Amikor mikrofont használ, ne irányítsa azt a hangszóró felé, illetve ne használja a hangszórók közelében, máskülönben a kialakuló gerjedés károsíthatja a hangszórókat.
- Mielőtt kazettát cserélné, mindig kapcsolja ki a lemezjátszót, máskülönben a kattintó zaj károsíthatja a hangszórókat.

### ■ Připojení soustavy reproduktorů k zesilovači

#### Před připojením—

- Před připojením soustavy reproduktorů zesilovač vypněte; v opačném případě by mohlo dojít k poškození reproduktorů.
- Impedance jednotlivých reproduktorů je 8  $\Omega$ . Před připojením reproduktorů k zesilovači zkontrolujte rozsah impedance reproduktorů svého zesilovače. Je-li impedance reproduktoru mimo rozsah impedance reproduktorů uvedený u zesilovače, nelze tento systém připojit k danému zesilovači.
- Maximální kapacity výkonu systému SP-F303 je 100 W. Nepřiměřeně silný vstup má za následek mimořádný šum a možné poškození reproduktoru.
- Před provedením následujících operací zkontrolujte, zda jste ztlumili úroveň hlasitosti, aby nedošlo k nežádoucímu hluku:
  - zapnutí nebo vypnutí jiných součástí systému;
  - ovládání zesilovače;
  - ladění stanic FM;
  - převijení pásku vpřed;
  - trvalé přehrávání vysokofrekvenčních oscilací nebo elektronických zvuků s vysokou intenzitou.
- Při použití mikrofonu nezaměřujte mikrofon na reproduktory ani ho nepoužívejte v jejich blízkosti; pískání by mohlo poškodit reproduktory.
- Před výměnou přenosky vždy vypněte napájení gramofonu; cvaknutí provázející výměnu by mohlo poškodit reproduktory.

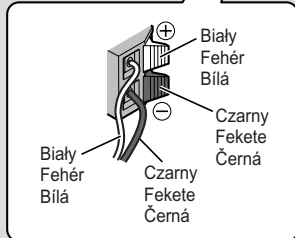
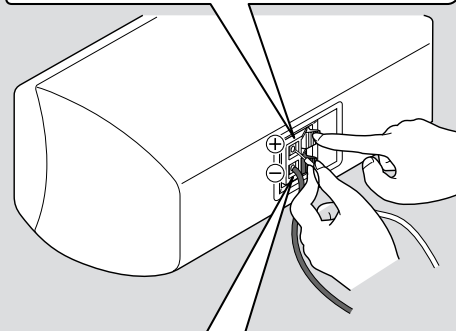
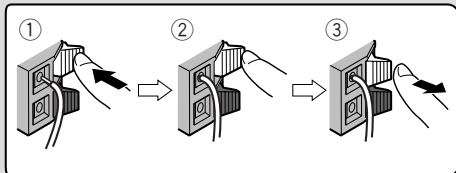

## ■ Podłączenie głośnika środkowego (SP-F303C)

- Aby podłączyć głośnik środkowy, użyj tego samego rodzaju przewodu głośnika (5 m, z etykietą „CENTER”) jak do podłączania głośników przednich.

### Włóż przewód głośnika do gniazda głośnikowego.

- ① Naciśnij i przytrzymaj zacisk.
- ② Włóż odsonioną część przewodu całkowicie do gniazda.
- ③ Zwolnij palec.

## ■ A centersugárzó csatlakoztatása (SP-F303C)

- A centersugárzó csatlakoztatásához használjon ugyanolyan típusú hangszóró kábelt (5 m; „CENTER”-rel megjelölve), mint amilyeneket az első hangszórók csatlakoztatásához használt.

### Helyezze a hangszóró kábelt a hangszóró kivezetésbe.

- ① Nyomja meg és tartsa a rögzítő fület.
- ② Helyezze be teljesen a hangszóró kábel lecsupaszított erét a kivezetésbe.
- ③ Engedje fel az ujját.

## ■ Připojení centrálního reproduktoru (SP-F303C)

- K zapojení centrálních reproduktorů použijte stejný typ kabelu reproduktoru (5 m; označený „CENTER”), jako se používá k připojení čelních reproduktorů.

### Kabel reproduktoru připojte ke svorkám reproduktoru.

- ① Stiskněte a přidržte svorku.
- ② Obnažený vodič kabelu reproduktoru zcela zasuňte do svorky.
- ③ Svorku uvolněte.



### OSTRZEŻENIE

### FIGYELMEZTETSÉS

### Upozornění

Koniecznie dopasuj bieguny ( $\oplus$  i  $\ominus$ ); w przeciwnym razie dźwięk straci efekt przestrzenny.  
Po podłączeniu sprawdź, czy odsłonięte części przewodu są całkowicie włożone do gniazda.

Gondoskodjon a megfelelő polaritásról ( $\oplus$  és  $\ominus$ ); máskülönben, elvesznek a hanghatások.  
A csatlakoztatás után ellenőrizze, hogy a lecsupaszított kábeleket teljesen behelyezte-e a kivezetésbe.

Zkontrolujte, zda jsou přírodní vedení zapojena se správnou polaritou ( $\oplus$  a  $\ominus$ ). V opačném případě zvuk ztrácí prostorový efekt.  
Po připojení zkontrolujte, zda jsou obnažené vodiče zcela zasunuty do svorek.

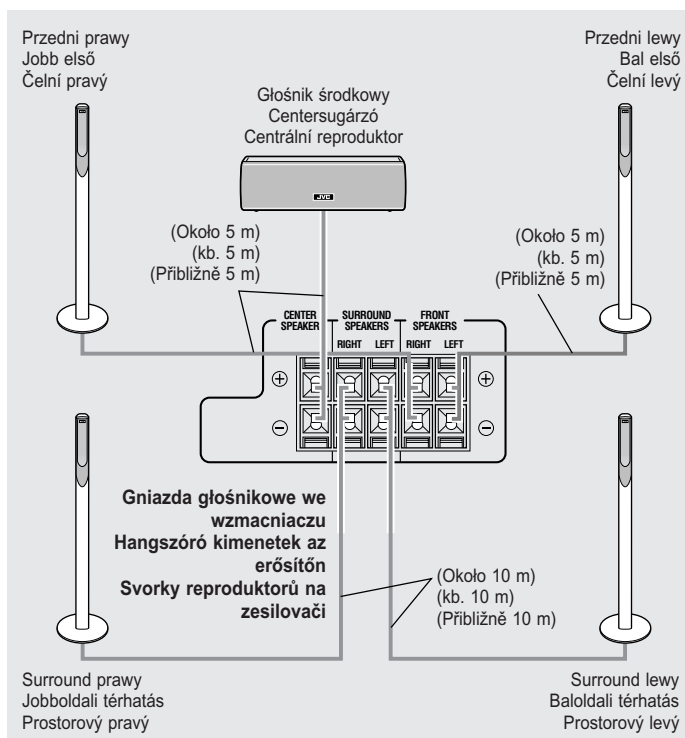

## ■ Typowa metoda podłączania do wzmacniacza

- Podłącz głośniki do gniazda „SPEAKER” we wzmacniaczu, przy pomocy przewodów głośników, korzystając z poniższego rysunku.
- Podczas podłączania przewodów głośników koniecznie dopasuj bieguny ( $\oplus$  i  $\ominus$ ).
  - Poniższy rysunek stanowi przykład typowej metody podłączania.

## ■ Tipikus csatlakoztatási elrendezés az erősítőhöz

Csatlakoztassa a hangszórókat az erősítő „SPEAKER” kivezetéséhez a hangszóró kábel segítségével az alábbi ábra szerint.

- Gondoskodjon a megfelelő polaritásról ( $\oplus$  és  $\ominus$ ), amikor a hangszóró kábelt csatlakoztatja.
- Az alábbi ábrán példaként egy tipikus csatlakozási elrendezés látható.

## ■ Typický způsob připojení k zesilovači

Reproduktory připojte ke svorce „SPEAKER” zesilovače pomocí kabelů reproduktorů podle níže uvedeného schématu.

- Zkontrolujte, zda jsou přírodní kabely reproduktorů zapojeny se správnou polaritou ( $\oplus$  a  $\ominus$ ).
- Obrázek dole uvádí příklad typického způsobu zapojení.

# Ogólne rozstawienie głośników / A hangsugárzók általános alaprajza / Obvyklé rozmístění reproduktorů

Jeżeli jest to możliwe, ustaw wszystkie głośniki w takiej samej odległości od słuchacza.

- Zwykle ustawiaj głośnik środkowy w pobliżu telewizora.

\* Dla zestawu SP-F303 zalecane jest używanie głośnika supersonicznych SP-DW103. Takie zestawienie daje możliwie najlepszą jakość dźwięku przestrzennego.

Helyezze az összes hangsugárzót a hallgatás helyétől azonos távolságra, ha lehetséges.

- Általában helyezze a centersugárzót a TV-hez közel.

\* Mélysugárzóként az SP-F303-hoz az SP-DW103 használata ajánlott. Ez a kombináció gondoskodik a lehető legjobb minőségű térhatásról.

Všechny reproduktory umístěte pokud možno do stejné vzdálenosti od posluchače.

- Centrální reproduktor se obvykle umísťuje do blízkosti televizoru.

\* Se soustavou reproduktorů SP-F303 se doporučuje používat reproduktor subwoofer (s rozšířenými basy) typu SP-DW103. Tato kombinace poskytuje nejvyšší možnou kvalitu prostorových zvuků.

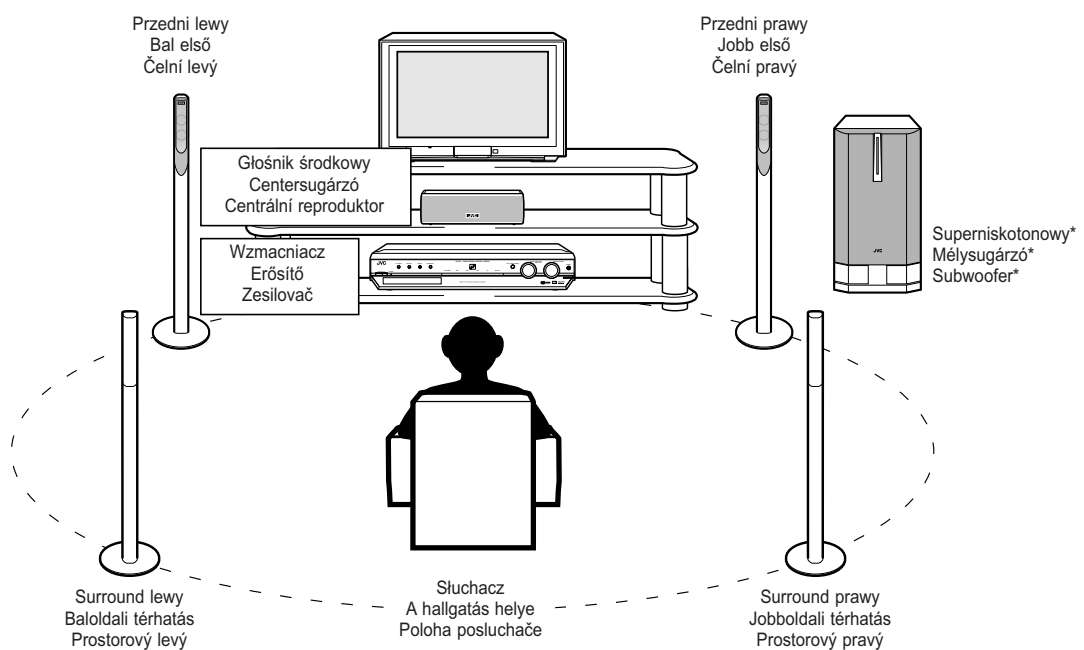

## OSTRZEŻENIE

## FIGYELMEZTETÉS

## Upozornění

- Nie opieraj się o głośniki, ponieważ mogą one upaść lub złamać się, powodując zranienie. Zwróć szczególną uwagę, aby nie opierały się o nie dzieci.
- W przypadku ustawiania głośnika środkowego na telewizorze upewnij się, czy jego powierzchnia jest równa i stabilna.
- Ne támaszkodjon a hangsugárzóknak, mivel a hangsugárzók eldőlhethetnek, vagy eltörhetnek, esetleg sérülést okozhatnak. Különösen vigyázzon arra, hogy a gyerekek ne dőljenek neki.
- Amikor a TV-re helyezi a centersugárzót, akkor gondoskodjon arról, hogy a felület vízszintes és stabil legyen.
- Neopírejte se o reproduktory, protože by mohly upadnout nebo se zlomit a způsobit tak úraz. Zvláště dbejte, aby se o reproduktory neopíraly děti.
- Chcete-li umístit centrální reproduktor na televizor, zajistěte, aby byl příslušný povrch rovný a stabilní.



## SP-F303F (głośnik satelitarny)

**Typ :** Typ 1-drożny, 2-głośnikowy z układem odbicia basów (ekranowany magnetyczny)  
**Głośnik :** Stożkowy 5,5 cm x 2  
**Zakres częstotliwości :** 80 Hz do 20 000 Hz  
**Impedancja wejściowa :** 8 Ω  
**Zdolność przenoszenia mocy :** 100 W  
**Poziom ciśnienia akustycznego :** 80 dB/W•m  
**Wymiary :** 250 mm (szerokość) x 1103 mm (wysokość) x 250 mm (głębokość)  
**Masa :** 3,77 kg każdy

## SP-F303C (głośnik środkowy)

**Typ :** Typ 1-drożny, 2-głośnikowy z układem odbicia basów (ekranowany magnetyczny)  
**Głośnik :** Stożkowy 5,5 cm x 2  
**Zakres częstotliwości :** 80 Hz do 20 000 Hz  
**Impedancja wejściowa :** 8 Ω  
**Zdolność przenoszenia mocy :** 100 W  
**Poziom ciśnienia akustycznego :** 81 dB/W•m  
**Wymiary :** 258 mm (szerokość) x 75 mm (wysokość) x 81 mm (głębokość)  
**Masa :** 0,95 kg

## SP-F303F (Szatellit hangsugárzó)

**Típus :** 1-utas, 2-hangszórós Bassreflex típusú (mágnesesen árnyékolt típus)  
**Hangszóró egység :** 5,5 cm kúpos x 2  
**Frekvencia tartomány :** 80 Hz-től 20 000 Hz-ig  
**Bemeneti impedancia :** 8 Ω  
**Átvihető teljesítmény :** 100 W  
**Hangnyomásszint :** 80 dB/W•m  
**Méreték :** 250 mm (szélesség) x 1103 mm (magasság) x 250 mm (mélység)  
**Tömeg :** 3,77 kg darabonként

## SP-F303C (centersugárzó)

**Típus :** 1-utas, 2-hangszórós Bassreflex típusú (mágnesesen árnyékolt típus)  
**Hangszóró egység :** 5,5 cm kúpos x 2  
**Frekvencia tartomány :** 80 Hz-től 20 000 Hz-ig  
**Bemeneti impedancia :** 8 Ω  
**Átvihető teljesítmény :** 100 W  
**Hangnyomásszint :** 81 dB/W•m  
**Méreték :** 258 mm (szélesség) x 75 mm (magasság) x 81 mm (mélység)  
**Tömeg :** 0,95 kg

## SP-F303F (satelitní reproduktor)

**Typ :** jednocestný systém se 2 reproduktory  
Typ bass-reflex (magneticky stíněný)  
**Reposousta :** 5,5 cm, kónický typ x 2  
**Kmitočtový rozsah :** 80 Hz až 20 000 Hz  
**Vstupní impedance :** 8 Ω  
**Kapacita výkonu :** 100 W  
**Hladina akustického tlaku :** 80 dB/W•m  
**Rozměry :** 250 mm (šířka) x 1103 mm (výška) x 250 mm (hloubka)  
**Hmotnost :** 3,77 kg každý

## SP-F303C (centrální reproduktor)

**Typ :** jednocestný systém se 2 reproduktory  
Typ bass-reflex (magneticky stíněný)  
**Reposousta :** 5,5 cm, kónický typ x 2  
**Kmitočtový rozsah :** 80 Hz až 20 000 Hz  
**Vstupní impedance :** 8 Ω  
**Kapacita výkonu :** 100 W  
**Hladina akustického tlaku :** 81 dB/W•m  
**Rozměry :** 258 mm (šířka) x 75 mm (výška) x 81 mm (hloubka)  
**Hmotnost :** 0,95 kg



## ■ Монтаж динамиков-сателлитов (SP-F303F)

Каждый динамик (за исключением центрального динамика) был разделен на две части для перевозки. Перед использованием акустической системы сначала соберите их, следуя описанной ниже процедуре.

- Подготовьте крестообразную отвертку.

## ■ 組裝衛星揚聲器 (SP-F303F)

每一個揚聲器（中置揚聲器除外）被分為兩部分裝運。在使用這些揚聲器系統之前，首先應按下列步驟進行組裝。

- 請準備 Phillips 螺絲刀。

## ■ 새틀라이트 스피커의 조립 (SP-F303F)

각 스피커는 두 부분으로 나누어 포장되어 있습니다. 스피커 시스템을 사용하기 전에 우선 다음 순서에 따라 스피커를 조립하십시오.

- 필립스 스크류 드라이버를 준비하십시오.

### Перед сборкой –

- Позаботьтесь о том, чтобы не уронить подставку при сборке; в противном случае это может вызвать повреждение пола или травму.
- Обеспечьте достаточное пространство для монтажа и установки.
- Поместите большую толстую ткань на пол, где Вы будете собирать динамик, так Вы защитите пол и сам динамик.
- Используйте динамик только после того, как монтаж выполнен полностью и правильно.

### 組裝前 –

- 組裝時，請小心，勿跌落底座；否則，它會損壞地板或造成人身傷害。
- 確保有足夠的組裝和安裝空間。
- 請在您組裝揚聲器的地板上鋪一塊較大的厚布，這樣您可以保護地板和揚聲器本身。
- 只有在完全、正確組裝好以後才能使用揚聲器。

### 조립하기 전에 –

- 조립하는 동안 스탠드가 떨어지지 않도록 유의하십시오. 마룻바닥이 손상되거나 부상을 입을 수 있습니다.
- 조립과 설치를 위한 충분한 공간을 확보하십시오.
- 스피커를 조립할 바닥에 넓고 두꺼운 천을 깔아두면 바닥과 스피커를 보호할 수 있습니다.
- 반드시 스피커가 모두 바르게 조립된 후에 사용하여 주십시오.

# 1

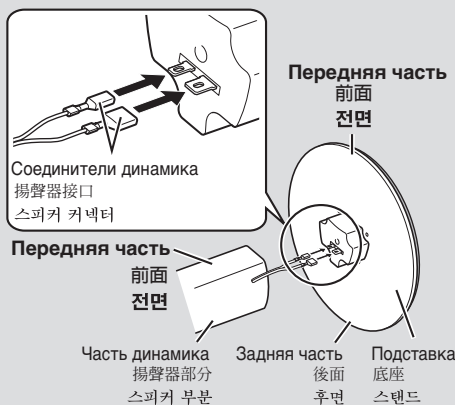

**Подсоедините соединители динамика к соединителям подставки.**

將揚聲器接口與底座接口連接在一起。

스피커 커넥터를 스탠드 커넥터에 연결하십시오.

# 2

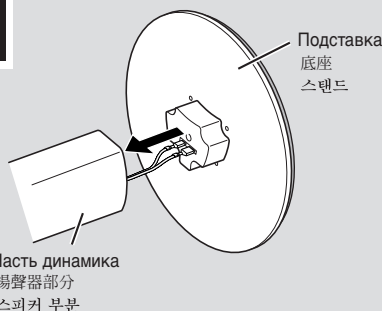

**Соедините подставку с секцией динамика.**

將底座與揚聲器部分連接在一起。

스피커 부분에 스탠드를 끼우십시오.

# 3

Часть динамика  
揚聲器部分  
스피커 부분

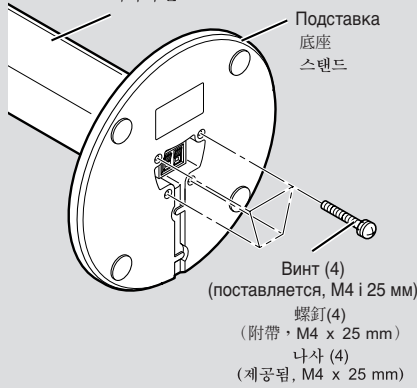

## Закрепите подставку на секции динамика.

- Убедитесь, что винты крепко затянуты.

將底座與揚聲器部分固定在一起。

- 請務必擰緊螺釘。

## 스피커 부분에 스탠드를 고정하십시오.

- 나사는 반드시 단단히 체결하십시오.



### ПРИМЕЧАНИЕ 備忘 메모

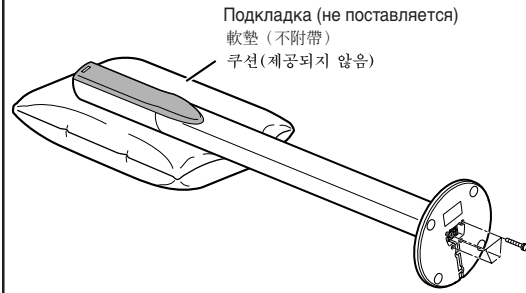

Рекомендуется размещать подкладку под секцию динамика.

- Вы можете легче затянуть болты, расположив секцию динамика горизонтально.

建議在揚聲器部分的下方放置一軟墊。

- 將揚聲器部分水平放置，擰緊螺釘很方便。

스피커 부분 아래에 쿠션을 깔아 둘 것을 권장합니다.

- 스피커 부분을 수평으로 놓으면, 쉽게 나사를 단단히 체결할 수 있습니다

# 4

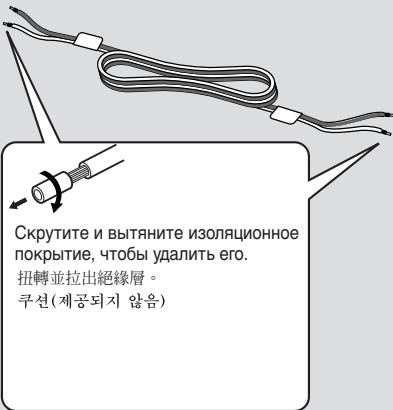

## Подсоедините шнур динамика к разъему динамика.

- Каждый динамик может использоваться как передний динамик или динамик окружающего звучания. Используйте 5-метровые шнуры динамиков для передних динамиков и 10-метровые шнуры динамиков для динамиков окружающего звучания.

- ① Нажмите и удерживайте фиксатор.
- ② Вставьте незащищенную жилу шнура динамика полностью в разъем.
- ③ Уберите Ваш палец.

## 將揚聲器導線與揚聲器端子連接在一起。

- 每個揚聲器可用作前置或環繞聲揚聲器。

對前置揚聲器請使用 5 米長的揚聲器導線，對環繞聲揚聲器請使用 10 米長的揚聲器導線。

- ① 按住夾子。
- ② 將裸露的揚聲器導線芯子完全插入端子。
- ③ 鬆開您的手指。

## 스피커 단자에 스피커 코드를 연결하십시오.

- 각 스피커는 전면 또는 서라운드 스피커로 사용할 수 있습니다.

전면 스피커용은 5미터 스피커 코드를, 서라운드 스피커용으로는 10미터 스피커 코드를 사용하십시오.

- ① 클램프를 누른 상태로 있습니다.
- ② 스피커 코드의 노출된 코어를 단자 안으로 완전히 삽입하십시오.
- ③ 손가락을 떼십시오.

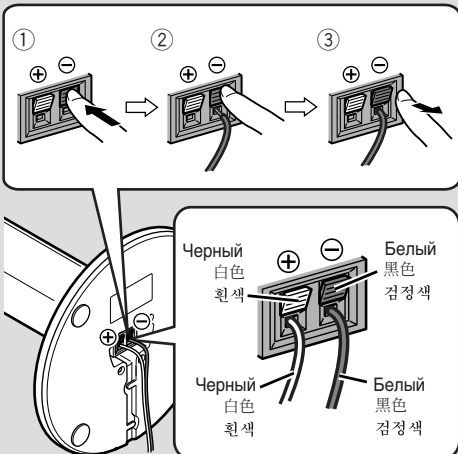

Продолжение на следующей странице

下頁續

다음 페이지에 계속

## 5

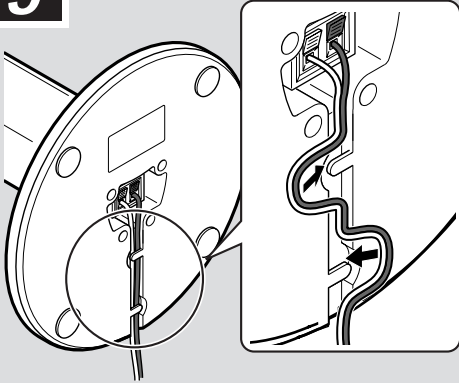

### Направьте шнур динамика как показано ниже.

- Убедитесь в том, что удалено провисание так, что шнур динамика лежит плоско.

Повторите процедуру с шага 1, чтобы собрать другие динамики-спутники.

### 按下圖所示布置揚聲器導線。

- 請務必拉緊鬆垂的導線，使揚聲器導線得以拉直。
- 重複從步驟 1 開始的步驟以組裝其他衛星揚聲器。

### 스피커 코드를 아래와 같은 경로로 배선하십시오.

- 스피커 코드가 돌출되지 않고 납작하게 붙도록 늘어지는 부분을 없애 주십시오.
- 다른 새틀라이트 스피커를 조립할 경우에도 조작순서를 스텝 1부터 반복하여 주십시오.

## Подсоединение / 連接 / 연결

### Подсоединение акустической системы к усилителю

#### Перед подсоединением –

- Отключите питание усилителя перед подсоединением к акустической системе, в противном случае динамики могут быть повреждены.
- Импеданс каждого динамика 8 Ω. Перед их подсоединением к усилителю проверьте диапазон импеданса динамиков Вашего усилителя. Если импеданс динамика находится вне диапазона импеданса динамика, указанного на усилителе, Вы не сможете подсоединить эту систему к усилителю.
- Максимальная коммутируемая мощность SP-F303 составляет 100 Вт. Чрезмерная входная мощность может привести к ненормальному шуму и возможному повреждению.
- Убедитесь в том, что Вы отключили уровень громкости для предотвращения нежелательного шума перед проведением следующих операций:

- |  |  |
|--|--|
| - Включение или выключение других компонентов, | - Ускоренная перемотка вперед ленты,   |
| - Использование усилителя,                     | - Непрерывное воспроизведение высокочастотных осцилляций или высокочастотных электронных звуков. |
| - Настройка FM станций,                        |  |

- Когда Вы используете микрофон, не направляйте его на динамики и не используйте его рядом с динамиками, в противном случае появившиеся завывания могут повредить динамики.
- Перед заменой картриджей всегда отключайте питание проигрывателя грампластинок; в противном случае щелкающий шум может повредить динамики.

### 將揚聲器系統與放大器連

#### 連接前 –

- 連接揚聲器系統前，請關閉放大器的電源；否則，揚聲器可能會損壞。
- 每個揚聲器的阻抗為 8 Ω。在將它們與放大器連接之前，請檢查您的放大器的揚聲器阻抗範圍。如果該揚聲器的阻抗超出了放大器上標記的揚聲器阻抗範圍，您不能將此系統與放大器連接。
- SP-F303 的最大功率處理能力是 100 W。過大的輸入將導致異常的雜音和損壞。
- 在進行以下操作之前，請務必調低音量以防止產生不必要的雜音：

- |              |                        |
|--------------|------------------------|
| - 打開或關閉其他裝置， | - 磁帶快進，                |
| - 操作放大器，     | - 連續產生高頻率的振蕩或高強度的電子聲音。 |
| - 調諧 FM 電臺，  |                        |

- 使用麥克風時，請勿對準揚聲器或在揚聲器附近使用；否則，引起的嘯聲可能會損壞揚聲器。
- 更換拾音器心座時，請務必關閉轉盤的電源；否則，喀嗒雜音可能會損壞揚聲器。

### 앰프에 스피커 시스템 연결하기

#### 연결하기 전에 –

- 스피커 시스템과 연결하기 전에 앰프의 전원을 끕니다. 앰프가 켜진 상태에서 스피커 시스템을 연결하면 스피커가 손상될 수 있습니다.
- 각 스피커의 임피던스는 8 Ω입니다. 앰프를 연결하기 전에 사용자 앰프의 스피커 임피던스 범위를 확인하십시오. 만일 스피커의 임피던스가 앰프에 표시되는 스피커 임피던스의 범위 이외일 경우에는 본 시스템에 연결할 수 없습니다.
- SP-F303의 최대 허용입력은 100 W입니다. 허용입력을 초과하면 비정상적인 소음이 발생하거나 스피커의 손상을 초래할 수 있습니다.
- 아래의 조작을 실행하기 전에는 불필요한 소음이 발생되지 않도록 음량 레벨을 줄여 놓으십시오.

- |                         |                                 |
|-------------------------|---------------------------------|
| - 다른 콤포넌트의 전원을 꺼거나 끌 때, | - 테이프 빨리감기,                     |
| - 앰프 작동,                | - 고주파 진동이나 하이피치 전자음향을 연속적으로 재생. |
| - FM 방송 튜닝,             |                                 |

- 마이크를 스피커 근처에서 사용하거나 마이크가 스피커를 향하게 하지 마십시오. 하울링에 의해 스피커가 손상을 입을 수 있습니다.
- 카트리지를 교체하기 전에는 항상 턴테이블의 전원을 꺼 주십시오. 클릭킹 노이즈로 스피커가 손상될 수 있습니다.

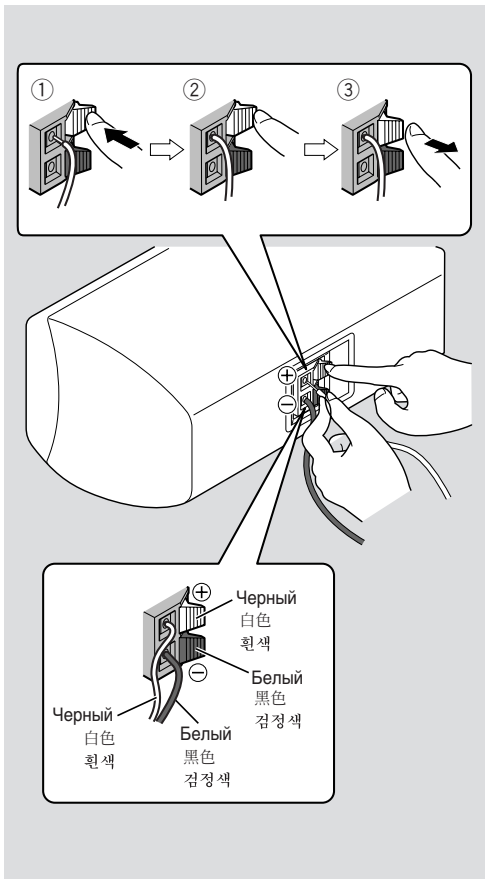

### ■ Подсоединение центрального динамика (SP-F303C)

- Для подсоединения центрального динамика используйте такой же тип шнура динамика (5 м; снабженный ярлыком “CENTER”), который использовался для подсоединения передних динамиков.

#### Вставьте шнур динамика в разъем динамика.

- ① Нажмите и удерживайте фиксатор.
- ② Вставьте незащищенную жилу шнура динамика полностью в разъем.
- ③ Уберите Ваш палец.

### ■ 連接中置揚聲器 (SP-F303C)

- 要連接中置揚聲器，請使用與連接前置揚聲器所使用的導線相同類型的揚聲器導線（5 m，帶有“CENTER”字樣的標籤）。

將揚聲器導線插入揚聲器端子。

- ① 按住夾子。
- ② 將裸露的揚聲器導線芯子完全插入端子。
- ③ 鬆開您的手指。

### ■ 중앙 스피커 연결하기 (SP-F303C)

- 중앙 스피커를 연결할 때는 전면 스피커 연결에 사용된 것과 동일한 스피커 코드 (5 m; “CENTER” 태그가 붙은 것)를 사용하십시오.

스피커 단자에 스피커 코드를 삽입하십시오.

- ① 클램프를 누른 상태로 있습니다.
- ② 스피커 코드의 노출된 코어를 단자 안으로 완전히 삽입하십시오.
- ③ 손가락을 떼십시오.



Убедитесь в том, что полярности (+ и -) совпадают, в противном случае звук лишится эффекта окружающего звучания. После подсоединения проверьте, чтобы обнаженные жилы проводов были полностью вставлены в разъем.

請確保極性 (+ 和 -) 正確；否則，聲音將喪失環繞效果。  
連接好以後，確保裸露的導線芯子完全插入端子。

극성 (+ 와 -) 에 맞추어 연결하십시오. 극성이 맞지 않으면 서라운드 음향효과를 얻을 수 없습니다.  
연결한 후에는 노출된 코어가 단자에 완전히 삽입되어 있는지 확인하십시오.

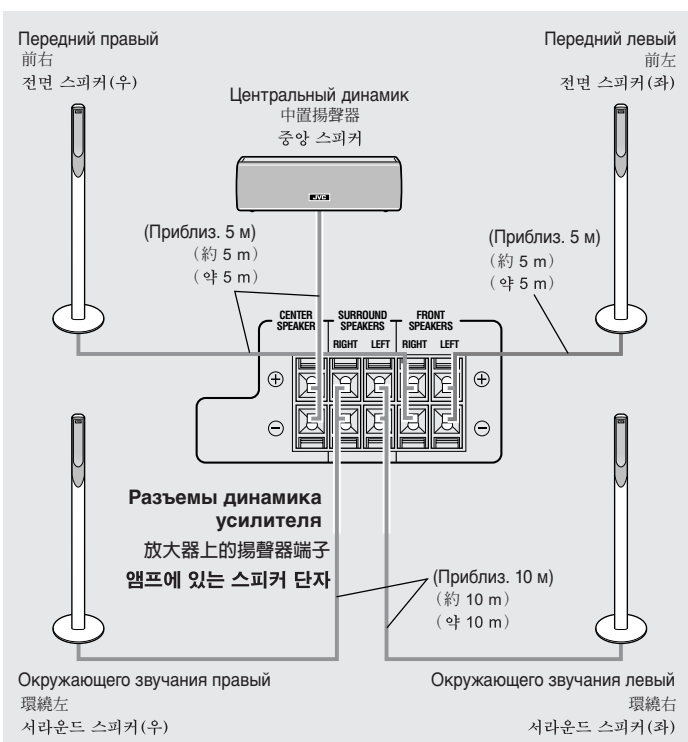

### ■ Типовой метод подсоединения к усилителю

Подсоедините динамики к разъему усилителя “SPEAKER” при помощи шнуров динамика, обращаясь к схеме внизу.

- Убедитесь в том, что полярности (+ и -) совпадают, когда Вы подсоединяете шнуры динамиков.
- Схема внизу является примером типового метода подсоединения.

### ■ 放大器的通常連接方法

請參照下圖，用揚聲器導線將揚聲器連接到放大器的“SPEAKER”端子上。

- 連接揚聲器導線時，請務必對準極性 (+ 和 -)。
- 下列示意圖是通常連接方法的一個示例。

### ■ 일반적인 앰프의 연결 방법

아래 그림을 참조하여 스피커 코드로 스피커와 앰프의 “SPEAKER” 단자를 연결하십시오.

- 스피커의 코드는 극성 (+ 와 -) 을 맞추어 연결하십시오.
- 아래의 그림은 일반적인 연결 방법의 한 예입니다.

# Общее расположение динамиков / 揚聲器的通常布局 / 스피커의 일반적인 레이아웃

Расположите все динамики на одинаковом расстоянии от позиции прослушивания, если это возможно.

- Как правило, располагайте центральный динамик рядом с телевизором.
- \* В качестве сабвуфера, который будет использоваться с SP-F303, рекомендуется использовать SP-DW103. Это сочетание дает Вам наилучшее возможное качество окружающего звучания.

如果可能的話，請將所有揚聲器置放於離收聽位置相同距離的地方。

- 一般情況下，中置揚聲器置放於離電視機較近的地方。
- \* 對於與SP-F303 配套使用的超低音揚聲器，建議使用 SP-DW103。這種組合為您提供儘可能高質量的環繞音效。

모든 스피커는 가능하면 청취 위치와 동일한 거리를 두고 설치하십시오.

- 중앙 스피커는 항상 TV 근처에 설치하십시오.
- \* 서브우퍼로 SP-F303 을 사용할 경우, SP-DW103 과 함께 사용할 것을 권장합니다. 이러한 조합은 고품질의 서라운드 음향을 최상의 상태에서 구현해 줍니다.

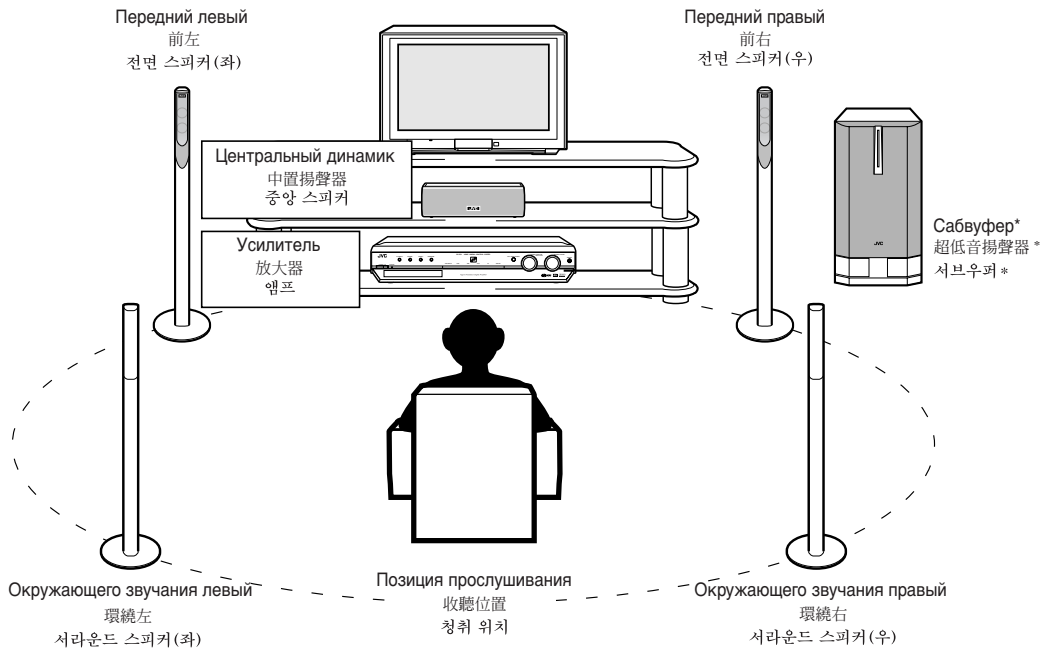

**ВНИМАНИЕ**

**注意事項**

**주의**

- Не прислоняйтесь к динамикам, так как динамики могут упасть, вызвав травму. Особенно будьте осторожны, чтобы к ним не прислонялись дети.
- Когда Вы размещаете центральный динамик на телевизор, убедитесь, что поверхность ровная и устойчивая.
- 請勿倚靠揚聲器，因為揚聲器可能會倒下或破裂，並可能導致人身傷害。尤其要當心不要讓小孩倚靠揚聲器。
- 將中置揚聲器放置在電視機上時，確保其表面是水平的且是穩定的。
- 스피커가 쓰러지거나 파손, 부상의 원인이 될 수 있으므로 스피커에 기대지 마십시오.  
특히 어린이가 스피커에 기대지 않도록 유의하십시오.
- TV 위에 중앙 스피커를 놓을 경우, 표면이 고르고 안정적인지 확인하십시오.

# Технические характеристики / 規格 / 사양

## SP-F303F (динамик-сателлит)

**Тип :** 1-полосный 2 динамика с отражением баса (с магнитной защитой)  
**Динамик :** 5,5 см конусного типа x 2  
**Частотный диапазон :** От 80 Гц до 20 000 Гц  
**Входной импеданс :** 8 Ω  
**Номинальная мощность :** 100 Вт  
**Уровень звукового давления :** 80 дБ/Вт•м  
**Размеры :** 250 мм (ширина) x 1103 мм (высота) x 250 мм (глубина)  
**Масса :** 3,77 кг каждый

## SP-F303C (центральный динамик)

**Тип :** 1-полосный 2 динамика с отражением баса (с магнитной защитой)  
**Динамик :** 5,5 см конусного типа x 2  
**Частотный диапазон :** От 80 Гц до 20 000 Гц  
**Входной импеданс :** 8 Ω  
**Номинальная мощность :** 100 Вт  
**Уровень звукового давления :** 81 дБ/Вт•м  
**Размеры :** 258 мм (ширина) x 75 мм (высота) x 81 мм (глубина)  
**Масса :** 0,95 кг

## SP-F303F (衛星揚聲器)

**型號 :** 1路2只揚聲器  
 低音反射型 (磁屏蔽型)  
**揚聲器單元 :** 5.5 cm 錐形 x 2  
**頻率範圍 :** 80 Hz~20 000 Hz  
**輸入阻抗 :** 8 Ω  
**功率處理能力 :** 100 W  
**聲壓位準 :** 80 dB/W•m  
**尺寸 :** 250 mm (寬) x 1103 mm (高) x 250 mm (深)  
**重量 :** 3.77 kg 每只

## SP-F303C (中置揚聲器)

**型號 :** 1路2只揚聲器  
 低音反射型 (磁屏蔽型)  
**揚聲器單元 :** 5.5 cm 錐形 x 2  
**頻率範圍 :** 80 Hz~20 000 Hz  
**輸入阻抗 :** 8 Ω  
**功率處理能力 :** 100 W  
**聲壓位準 :** 81 dB/W•m  
**尺寸 :** 258 mm (寬) x 75 mm (高) x 81 mm (深)  
**重量 :** 0.95 kg

## SP-F303F (새틀라이트 스피커)

**형식 :** 1웨이2스피커  
 저음 반향 타입 (자기장 차폐 타입)  
**스피커 유닛 :** 5.5 cm 콘 x 2  
**주파수 범위 :** 80 Hz~20 000 Hz  
**입력 임피던스 :** 8 Ω  
**허용입력 :** 100 W  
**음압레벨 :** 80 dB/W•m  
**크기 :** 250 mm (폭) x 1103 mm (높이) x 250 mm (안길이)  
**무게 :** 각 3.77 kg

## SP-F303C (중양 스피커)

**형식 :** 1웨이 2스피커  
 저음 반향 타입 (자기장 차폐 타입)  
**스피커 유닛 :** 5.5 cm 콘 x 2  
**주파수 범위 :** 80 Hz~20 000 Hz  
**입력 임피던스 :** 8 Ω  
**허용입력 :** 100 W  
**음압레벨 :** 81 dB/W•m  
**크기 :** 258 mm (폭) x 75 mm (높이) x 81 mm (안길이)  
**무게 :** 0.95 kg

